

佛山市蓝箭电子股份有限公司

2024 年半年度报告



2024 年 08 月

第一节 重要提示、目录和释义

公司董事会、监事会及董事、监事、高级管理人员保证半年度报告内容的真实、准确、完整，不存在虚假记载、误导性陈述或者重大遗漏，并承担个别和连带的法律责任。

公司负责人张顺、主管会计工作负责人赵秀珍及会计机构负责人(会计主管人员)刘瑞心声明：保证本半年度报告中财务报告的真实、准确、完整。

所有董事均已出席了审议本次半年报的董事会会议。

本报告中涉及未来计划等前瞻性陈述，不构成公司对投资者的实质承诺，也不代表公司的盈利预测，能否实现取决于市场状况变化等多种因素，存在较大不确定性，敬请投资者注意投资风险。

公司在本报告“第三节 管理层讨论与分析”中“十、公司面临的风险和应对措施”部分，详细描述了公司经营中可能存在的风险及应对措施，敬请投资者关注相关内容。

公司计划不派发现金红利，不送红股，不以公积金转增股本。

目录

第一节 重要提示、目录和释义.....	2
第二节 公司简介和主要财务指标.....	8
第三节 管理层讨论与分析.....	11
第四节 公司治理.....	40
第五节 环境和社会责任.....	41
第六节 重要事项.....	43
第七节 股份变动及股东情况.....	46
第八节 优先股相关情况.....	51
第九节 债券相关情况.....	52
第十节 财务报告.....	53

备查文件目录

- 1、载有公司负责人、主管会计工作负责人、会计机构负责人（主管会计人员）签名并盖章的财务报表；
- 2、报告期内在中国证监会指定网站上公开披露过的所有公司文件的正本及公告原稿；
- 3、其他相关资料。

释义

释义项	指	释义内容
公司、本公司、蓝箭电子	指	佛山市蓝箭电子股份有限公司
银圣宇	指	上海银圣宇企业管理咨询合伙企业（有限合伙），系公司之股东
比邻创新	指	广东比邻投资基金管理有限公司一比邻创新（天津）股权投资基金合伙企业（有限合伙），系公司之股东
蓝芯咨询	指	深圳前海蓝芯咨询管理企业（有限合伙），系公司之股东
箭入佳境	指	深圳前海箭入佳境咨询管理企业（有限合伙），系公司之股东
ASM	指	先域微电子技术服务（上海）有限公司
联动科技	指	佛山市联动科技股份有限公司
长电科技	指	江苏长电科技股份有限公司
通富微电	指	通富微电子股份有限公司
华天科技	指	天水华天科技股份有限公司
气派科技	指	气派科技股份有限公司
《公司法》	指	《中华人民共和国公司法》
《证券法》	指	《中华人民共和国证券法》
股东大会	指	佛山市蓝箭电子股份有限公司股东大会
董事会	指	佛山市蓝箭电子股份有限公司董事会
监事会	指	佛山市蓝箭电子股份有限公司监事会
元、万元	指	人民币元、人民币万元
中国证监会	指	中国证券监督管理委员会
交易所	指	深圳证券交易所
工信部	指	中华人民共和国工业和信息化部
报告期	指	2024 年 1 月 1 日-2024 年 6 月 30 日
半导体	指	常温下导电性能介于导体（conductor）与绝缘体（insulator）之间的材料，按化学成分可分为元素半导体和化合物半导体两大类。硅和锗是最常用的元素半导体，化合物半导体材料有砷化镓、碳化硅、硫化锌、氧化亚铜等
分立器件	指	单一封装的半导体组件，具备电子特性功能，常见的分立式半导体器件有二极管、三极管、场效应管等
IC、集成电路	指	Integrated Circuit 的缩写，又称集成电路，指在导体基板上，利用氧化、蚀刻、扩散等方法，将众多电子电路组成各式二极管、晶体管等电子组件，做在一个微小面积上，以完成某一特定逻辑功能，达成预先设定好的电路功能要求的电路系统
晶圆	指	半导体制作所用的圆形硅晶片。在硅晶片上可加工制作各种电路元件结构，成为有特定电性功能的半导体产品。多指单晶硅圆片，由普通硅砂拉制提炼而成，按其直径分为 4 英寸、5 英寸、6 英寸、8 英寸等规格，近来发展出 12 英寸甚至更大规格
芯片	指	如无特殊说明，本文所指芯片系通过在硅晶圆片上进行抛光、氧化、扩散、光刻等一系列的工艺加工后，在一个硅晶圆片上同时制成许多构造相同、功能相同的单元，再经过划片分离后便得到单独的晶粒
封装	指	对通过测试的晶圆进行划片、装片、键合、塑封、去氧化光亮、切筋成型等一系列加工工序而得到独立具有完整功能的半导体器件的过程。其作用是保护电路芯片免受周围环境的影响（包括物理、化学的影响），起到保护芯片、增强导热（散热）性能、实现电气和物理连接、功率分配、信号分配，以沟通芯片内部与外部电路的作用
测试	指	对封装后的半导体器件功能、电参数进行测量、筛选，并通过结果发现芯片设计、制造及封装过程中质量缺陷的过程
封测	指	半导体器件封装和测试两个环节的统称
自有品牌产品	指	公司外购芯片进行封装测试后形成的产品

封测服务产品	指	客户提供芯片委托公司封装测试后形成的产品
模拟电路	指	指由电容、电阻、晶体管等组成的模拟电路集成在一起用来处理模拟信号的集成电路
氮化镓、GaN	指	一种第三代半导体材料，具有禁带宽度大、临界磁场高、电子迁移率与电子饱和迁移速率极高等性质
功率半导体	指	是通过半导体的单向导电性实现电源开关和电力转换的电子器件，是电子装置的电能转换与电路控制的关键装置，其功能为将电压、电流、频率转换到负载所需，主要包括功率器件和功率 IC
功率器件	指	主要用于电力电子设备的电能变换和控制电路方面大功率的电子器件（通常指电流为数十至数千安，电压为数百伏以上）。主要进行功率处理，具有处理高电压、大电流能力的半导体器件。典型的功率处理，包括变频、变压、变流、功率管理等，如功率 MOS
功率 IC	指	将功率半导体器件与驱动、控制、保护等外围电路集成而来的集成电路
宽禁带	指	禁带宽度是半导体材料的一个重要特征参量，其大小主要决定于半导体的能带结构。能带结构中能态密度为零的能量区间称为禁带。晶体中的电子是处于所谓能带状态，能带是由许多能级组成的，能带与能带之间隔离着禁带。禁带越宽，意味着电子跃迁到导带所需的能量越大，也意味着材料能承受的温度和电压越高，越不容易成为导体
IDM	指	Integrated Design and Manufacture 缩写，即垂直整合制造模式。IDM 厂商在半导体行业是指从事集成电路设计、晶圆制造、封装测试及销售的垂直整合型公司
Fabless	指	无晶圆厂集成电路设计企业，是指只从事集成电路研发和销售，而将晶圆制造、封装和测试环节分别委托给专业厂商完成，也代指此种商业模式
MOSFET	指	Metal-Oxide-Semiconductor Field-Effect Transistor 的缩写，金属氧化物半导体场效应晶体管，是一种可以广泛使用在模拟电路与数字电路的场效应晶体管
LED	指	Lighting Emitting Diode 的缩写，发光二极管，是一种半导体固体发光器件
DC-DC IC	指	Direct current to direct current integrated circuit 的缩写，DC-DC 转换器，是转变输入电压后有效输出固定电压的电压转换器。DC/DC 转换器分为三类：升压型 DC/DC 转换器、降压型 DC/DC 转换器以及升降压型 DC/DC 转换器。DC-DC 转换器广泛应用于手机、MP3、数码相机、便携式媒体播放器等产品中。在电路类型分类上属于斩波电路
TVS	指	Transient Voltage Suppression Diode 的缩写，瞬态电压抑制二极管，TVS 二极管与常见的稳压二极管的工作原理相似，如果高于标志上的击穿电压，TVS 二极管就会导通，与稳压二极管相比，TVS 二极管有更高的电流导通能力。TVS 二极管的两极受到反向瞬态高能量冲击时，以 10^{-12} S 量级速度，将其两极间的高阻抗变为低阻抗，同时吸收高达数千瓦的浪涌功率。使两极间的电压箝位于一个安全值，有效地保护电子线路中的精密元器件免受浪涌脉冲的破坏
多通道阵列 TVS	指	通过芯片设计封装工艺，把多路 TVS 集成在同一个芯片版图上的 TVS，该 TVS 具有封装体积小、节省 layout 空间，方便布局，成本低等特点
LDO	指	Low Dropout Regulator 的缩写，低压差线性稳压器，是新一代的集成电路稳压器，它与三端稳压器最大的不同点在于，LDO 是一个自耗很低的微型片上系统（SOC）。它可用于电流主通道控制，芯片上集成了具有极低线上导通电阻的 MOSFET，肖特基二极管、取样电阻和分压电阻等硬件电路，并具有过流保护、过温保护、精密基准源、差分放大器、延迟器等功能。低压差线性稳压器通常具有极低的自有噪声和较高的电源抑制比
SOP	指	Small Outline Package 的缩写，表面贴装型封装之一，引脚从封装两侧引出呈海鸥翼状（L 字形）
TSSOP	指	Thin Shrink Small Outline Package 的缩写，薄的缩小型小尺寸封装，比 TSOP 薄、引脚更密，相同功能的情况下，封装尺寸更小
SSOP	指	Shrink Small Outline Package 的缩写，缩小型小尺寸封装
SOT	指	Small Outline Transistor 的缩写，表面贴装型封装之一，一般引脚小于等于 8 个的小外形晶体管和集成电路
T0	指	Transistor out-line 的缩写，晶体管外壳封装
BGA	指	Ball Grid Array Package 的缩写，球栅阵列封装技术，它是集成电路采用有机载板的一种封装法
QFN	指	Quad Flat No-lead Package 的缩写，方形扁平无引脚封装，表面贴装型封装
DFN	指	Dual Flat No-lead 的缩写，双边扁平无引脚封装，DFN 的设计和应用与 QFN 类似，都常见于需要高导热能力但只需要低引脚数的应用。DFN 和 QFN 的主要差异在于引脚只排列在产品下方的两侧而不是四周
Flip Chip	指	又称倒装片，设计在 I/O pad 上沉积锡铅球，然后将芯片翻转加热利用熔融的锡铅球与陶瓷基板或框架相结合，此技术可替换常规打线接合，简称 FC
CSP	指	Chip size package 的缩写，芯片尺寸封装

PCB	指	Printed circuit boards 的缩写，印刷电路板，是电子元器件电气连接的提供装置
Clip bond	指	铜片夹扣键合工艺，是替代传统引线键合的一种新工艺。采用铜片夹扣的工艺使其产品本身就有过大电流能力、热传导好的性能优势
FMEA	指	Failure Mode and Effects Analysis 的缩写，设计潜在失效模式与影响分析，在产品设计和过程设计阶段，对产品构成和工序逐一进行分析，找出潜在的失效模式，并分析其可能的后果，以提高产品的质量和可靠性的一种系统化的活动
MSA	指	Measurement Systems Analysis 的缩写，测量系统分析，指对测量系统进行分析的方法
SPC	指	Statistical Process Control 的缩写，统计过程控制，是一种借助数理统计方法的过程控制工具。它对生产过程进行分析评价，根据反馈信息及时发现系统性因素出现的征兆，并采取措施消除其影响，使过程维持在仅受随机性因素影响的受控状态，以达到控制质量的目的
TPM	指	Total Productive Maintenance 的缩写，全员生产维护管理，是一种全员参与的生产维修方式，通过建立一个全系统员工参与的生产维修活动，使设备性能达到最优
系统级封装 (SIP)	指	System in package 的缩写，是指将多个有源器件和无源器件集成在一个包含特定功能的封装体内，形成具备特定功能的器件或模块
μm	指	微米，长度计量单位，1 微米=0.001 毫米

第二节 公司简介和主要财务指标

一、公司简介

股票简称	蓝箭电子	股票代码	301348
变更前的股票简称（如有）	无		
股票上市证券交易所	深圳证券交易所		
公司的中文名称	佛山市蓝箭电子股份有限公司		
公司的中文简称（如有）	蓝箭电子		
公司的外文名称（如有）	Foshan Blue Rocket Electronics Co., Ltd.		
公司的外文名称缩写（如有）	Blue Rocket		
公司的法定代表人	张顺		

二、联系人和联系方式

	董事会秘书	证券事务代表
姓名	张国光	林品旺
联系地址	中国广东省佛山市禅城区古新路 45 号	中国广东省佛山市禅城区古新路 45 号
电话	0757-63313388	0757-63313388
传真	0757-63313400	0757-63313400
电子信箱	zhangguoguang@fsbrec.com	linpinwang@fsbrec.com

三、其他情况

1、公司联系方式

公司注册地址、公司办公地址及其邮政编码、公司网址、电子信箱等在报告期是否变化

适用 不适用

公司注册地址、公司办公地址及其邮政编码、公司网址、电子信箱等在报告期无变化，具体可参见 2023 年年报。

2、信息披露及备置地点

信息披露及备置地点在报告期是否变化

适用 不适用

公司披露半年度报告的证券交易所网站和媒体名称及网址，公司半年度报告备置地在报告期无变化，具体可参见 2023 年年报。

3、注册变更情况

注册情况在报告期是否变更情况

适用 不适用

	注册登记日期	注册登记地点	统一社会信用代码号码
--	--------	--------	------------

报告期初注册	2023 年 09 月 27 日	佛山市禅城区古新路 45 号	91440600708175914C
报告期末注册	2024 年 07 月 09 日	佛山市禅城区古新路 45 号	91440600708175914C

四、主要会计数据和财务指标

公司是否需追溯调整或重述以前年度会计数据

是 否

	本报告期	上年同期	本报告期比上年同期增减
营业收入（元）	323,010,996.79	372,838,844.13	-13.36%
归属于上市公司股东的净利润（元）	-7,837,166.85	40,450,018.03	-119.37%
归属于上市公司股东的扣除非经常性损益的净利润（元）	-8,948,333.49	35,641,681.85	-125.11%
经营活动产生的现金流量净额（元）	27,407,014.10	109,367,881.15	-74.94%
基本每股收益（元/股）	-0.0392	0.27	-114.52%
稀释每股收益（元/股）	-0.0392	0.27	-114.52%
加权平均净资产收益率	-0.50%	5.43%	-5.93%
	本报告期末	上年度末	本报告期末比上年度末增减
总资产（元）	1,945,815,698.49	1,917,266,563.60	1.49%
归属于上市公司股东的净资产（元）	1,503,753,534.75	1,567,590,701.60	-4.07%

五、境内外会计准则下会计数据差异

1、同时按照国际会计准则与按照中国会计准则披露的财务报告中净利润和净资产差异情况

适用 不适用

公司报告期不存在按照国际会计准则与按照中国会计准则披露的财务报告中净利润和净资产差异情况。

2、同时按照境外会计准则与按照中国会计准则披露的财务报告中净利润和净资产差异情况

适用 不适用

公司报告期不存在按照境外会计准则与按照中国会计准则披露的财务报告中净利润和净资产差异情况。

六、非经常性损益项目及金额

适用 不适用

单位：元

项目	金额	说明
非流动性资产处置损益（包括已计提资产减值准备的冲销部分）	-24,341.76	
计入当期损益的政府补助（与公司正常经营业务密切相关、符合国家政策规定、按照确定的标准享有、对公司损益产生持续影响的政府补助除外）	1,063,542.82	
除上述各项之外的其他营业外收入和支出	47,480.99	
其他符合非经常性损益定义的损益项目	220,572.82	
减：所得税影响额	196,088.23	
合计	1,111,166.64	

其他符合非经常性损益定义的损益项目的具体情况：

适用 不适用

公司不存在其他符合非经常性损益定义的损益项目的具体情况。

将《公开发行证券的公司信息披露解释性公告第 1 号——非经常性损益》中列举的非经常性损益项目界定为经常性损益项目的情况说明

适用 不适用

公司不存在将《公开发行证券的公司信息披露解释性公告第 1 号——非经常性损益》中列举的非经常性损益项目界定为经常性损益的项目的情形。

第三节 管理层讨论与分析

一、报告期内公司从事的主要业务

（一）报告期内公司所处行业情况

1、封装测试行业发展情况

封装环节是半导体封装和测试过程的主要环节。其功能主要包括两方面：首要功能是电学互联，通过金属 Pin 赋予芯片电学互联特性，便于后续连接到 PCB 板上实现系统电路功能；另一功能是芯片保护，主要是对脆弱的裸片进行热扩散保护以及机械、电磁静电保护等。

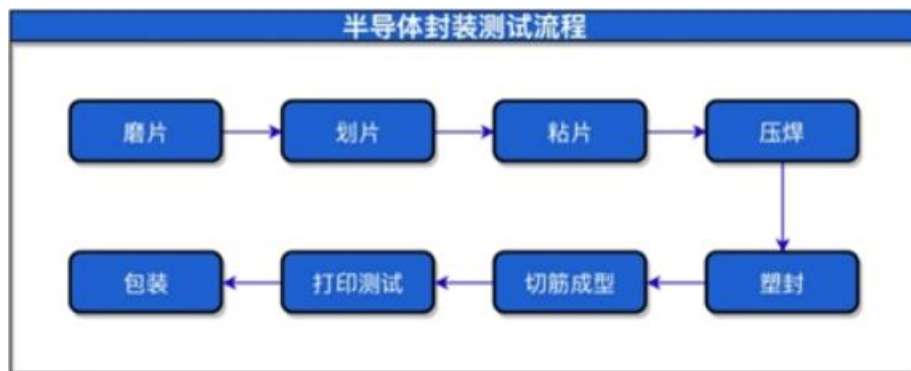

公司目前主要掌握的封测技术包括通孔插装技术、贴片式封装技术、倒装焊封装技术及系统级封装技术，主要涉及的封装形式包括 T0、SOT/TSOT、SOD、SOP、DFN/QFN、PDFN 等。

2、全球半导体市场发展情况

2023 年以来，全球范围的贸易摩擦、叠加美元汇率的上下波动，加剧了全球经济的不稳定性，进而影响了全球半导体产业发展。进入 2024 年，全球经济呈现向好态势，商品贸易在上半年出现复苏迹象。而随着经济复苏和需求传导至上游，全球半导体市场规模预计在近两年将保持增长趋势。

随着全球经济回暖和下游需求的传导，半导体产业所具有的广阔市场前景和增长潜力将会进一步得到释放。近年来，随着数字化转型的深入推进，人工智能、物联网等新兴领域对高性能芯片的需求不断增加，同时 5G、自动驾驶、智能家居等应用场景也在不断拓展新的市场空间。

根据世界半导体贸易统计组织（WSTS）发布的最新市场预测，全球半导体市场 2024 年将保持强劲复苏。公开数据显示其上调了 2024 年春季预测，预计全球半导体市场今年同比将增长 16.0%，市场估值估计为 6,110 亿美元。

3、我国集成电路产业发展情况

从国家统计局和海关总署公布的相关数据来看，2024 上半年，我国的集成电路进出口保持了良好态势。

其中，根据国家统计局公布的数据显示，今年 1-6 月我国集成电路产量为 2,071 亿块，同比增长 28.9%。根据我国海关总署公布的数据显示，今年 1-6 月我国集成电路累计进口金额为 1,790.9 亿美元，同比增长 10.8%。此外，今年 1-6 月我国二极管和类似半导体组件进口金额同比增速由负转正。

根据《2021-2025 年中国半导体封测行业市场现状与发展前景报告》，预计中国半导体封测市场规模将从 2021 年的约 3,467 亿元增长至 2025 年的约 5,189 亿元，年复合增长率约为 7%。在增速方面，随着国内半导体产业的快速发展及全球产能转移趋势的持续，中国半导体封测市场将继续保持较高的增长速度。

4、国家支持集成电路产业发展的相关政策

半导体产业作为信息产业的基础和核心，是国民经济和社会发展的战略性产业，国家给予了高度重视和大力支持。为推动我国以集成电路为主的半导体产业发展，增强信息产业创新能力和国际竞争力，国家出台了一系列鼓励扶持政策，为半导体产业建立了优良的政策环境，促进半导体产业的快速发展。部分相关政策包括：

序号	时间	发布机构	文件名称	有关本行业的主要内容
1	2024 年	工业和信息化部	《关于推动未来产业创新发展的实施意见》	突破脑机融合、类脑芯片、大脑计算神经模型等关键技术和核心器件，研制一批易用安全的脑机接口产品，鼓励探索在医疗康复、无人驾驶、虚拟现实等典型领域的应用。
2	2023 年	工业和信息化部	《电子信息制造业 2023—2024 年稳增长行动方案》	在集成电路、新型显示、智慧健康养老、超高清视频、北斗应用等领域建立与有关国家（地区）间常态化交流合作机制。
3	2023 年	国家发展和改革委员会	《关于促进电子产品消费的若干措施》	促进电子产品消费，助力消费恢复和扩大
4	2023 年	工业和信息化部	《关于推动能源电子产业发展的指导意见》	功率半导体器件。面向光伏、风电、储能系统、半导体照明等，发展新能源用耐高温、耐高压、低损耗、高可靠 IGBT 器件及模块，SiC、GaN 等先进宽禁带半导体材料与先进拓扑结构和封装技术，新型电力电子器件及关键技术。
5	2021 年	国务院	《“十四五”数字经济发展规划》	瞄准传感器、量子信息、网络通信、 集成电路 等战略性前瞻性领域，提高数字技术基础研发能力。完善 5G、 集成电路 、新能源汽车、人工智能、工业互联网等重点产业供应链体系。
6	2021 年	中华人民共和国全国人民代表大会	《中华人民共和国国民经济和社会发展第十四个五年（2021-2025 年）规划和 2035 年远景目标纲要》	瞄准人工智能、量子信息、 集成电路 、生命健康、脑科学、生物育种、空天科技、深地深海等前沿领域，实施一批具有前瞻性、战略性的国家重大科技项目。培育先进制造业集群，推动 集成电路 、航空航天、船舶与海洋工程装备、机器人、先进轨道交通装备、先进电力装备、工程机械、高端数控机床、医药及医疗设备等产业创新发展。
7	2021 年	工业和信息化部	《基础电子元器件产业发展行动计划（2021-2023 年）》	重点发展 微型化、片式化阻容感元件 ，高频率、高精度频率元器件， 耐高温、耐高压、低损耗、高可靠半导体分立器件 及模块，小型化、高可靠、高灵敏度电子防护器件， 高性能、多功能、高密度混合集成电路 。

5、公司市场地位

（1）市场地位

公司主要从事半导体封装测试，拥有具有多项知识产权的半导体封装测试技术，经过多年潜心研发和市场开拓，公司目前已有年产量超百亿只的半导体器件生产线。

（2）公司技术水平和特点

公司主要从事半导体封装测试业务，是专业化的半导体封装测试厂商，在金属基板封装、全集成的锂电保护 IC、SIP 系统级封装等方面拥有核心技术。公司主要技术特点如下：

①封测细分领域核心技术竞争力突出，技术创新显著

公司在金属基板封装技术中已实现无框架封装；在 DFN1×1 的封装中，已将封装尺寸降低至 370 μm，达到芯片级贴片封装水平；公司具备 12 英寸晶圆全流程封测能力，掌握 SIP 系统级封装、倒装技术（Flip Chip）等先进封装技术，成功实现超薄芯片封装技术，在磨片、划片、点胶、粘片以及焊头控制方面形成独特工艺，成功突破 80-150 μm 超薄芯片封装难题。公司经过多年的技术沉淀形成自身技术特点，核心技术产品均已稳定批量生产，核心技术创新性显著。

②封装工艺技术创新不断

公司重点在半导体封装工艺的细节上进行研发，在研发生产实践中不断创新封测全流程工艺技术。公司已掌握完整的宽禁带半导体封测技术体系，利用开发大功率 MOSFET 车规级产品，能够实现新能源汽车等领域多项关键功能的驱动控制。同时能够根据客户需求开发出高集成锂电保护 IC 产品，通过 SIP 系统级封装技术能够实现多芯片合封，满足客户多样化需求。另外，公司在封测环节各项工艺细节中均不断创新，在功率器件封装中自主设计半导体塑封料的自动化去除方法与系统、封装模具结构及封装件表面溢胶去除装置；在粘片压焊环节发明了引线框架输送装置及焊线机、粘片设备的翻转上料装置；自主设计塑封模具结构，实现铜引线框架在腔条内完成自动注胶固化；高可靠焊接技术拥有多项创新，打线工艺中公司铝带焊接工艺已成功掌握超低线弧和超长线弧控制技术，发明了钢带焊接辅助工装；铜桥工艺解决传统打线工艺中的高密度焊线生产效率低、打线弹坑、封装寄生参数等问题；芯片倒装技术（Flip Chip）具有小尺寸封装大芯片、稳态热阻小的特点。此外，公司在智能制造领域目前已开展全部产线设备数字化管理和自动搬运管理升级，并通过引入机器人设备管理和制造业大数据分析系统，实现封测全流程自动化。

③公司封测技术与行业技术发展趋势的匹配性

公司封装产品包括多个系列，主要包括 QFN、DFN/PDFN、SOT/TSOT、SOP/ESOP、TO 等。公司在倒装技术（Flip Chip）、系统级封装技术（SIP）等多项封装测试技术上拥有核心技术，能够紧跟行业技术发展趋势，技术能够应用于封装产品，具有一定市场竞争力。

公司主要封装系列产品技术水平与行业封装技术水平的匹配情况详见下表：

公司封装产品	公司产品技术特点及优势	应用领域	公司与行业技术发展匹配情况
QFN/DFN/PDFN	1、公司核心技术之一金属基板封装技术在 DFN1×1 封装产品中得到广泛应用、具有可靠性高、封测成本低综合竞争优势，最小封装尺寸为 DFN0603 系列； 2、采用背面贴膜的高密度蚀刻框架封装技术，可满足高集成度要求； 3、实现超薄芯片封装，解决芯片暗伤等问题； 4、研发成品自动剥料机，提高工艺能力和效率； 5、采用 Clip bond 封装技术，具有大电流、低	主要产品包括二极管、LDO、LED 驱动、锂电保护 IC、DC-DC、ESD 等，应用于消费类电子、便携电子设备、安防电子、网络通信、汽车电子等，如笔记本电脑、平板电脑、手机、数码相机、手持风扇、无人机等。	公司掌握的高密度蚀刻框架封装技术满足集成度高的要求；Clip bond 封装技术拥有更高电学性能、成本更低；公司目前已拥有 DFN0603、DFN1006 等多个小尺寸系列的量产产品；公司技术与行业朝向小型化、高电学性能、高集成度发展方向相匹配。

	热阻的表现。		
SOT/ TSOT	1、设计具有自主知识产权的高密度框架，新设计的框架单位成本有所下降，塑封、去氧化和成型分离生产效率提升明显； 2、公司拥有高效的测试技术和超薄芯片封装技术； 3、在 SOT23-X 的封装平台上，开发全集成锂电保护 IC；应用在 TSOT 封装系列的倒装技术（Flip Chip），具有完善的芯片自主磨划工艺生产能力，采用金属柱连接，能够缩小封装尺寸。	主要产品包括三极管、二极管、LDO、LED 驱动、锂电保护 IC、DC-DC 等，应用于消费类电子、安防、网络通信、汽车电子、调制解调器、通信设备（平板电脑、数码相机等）等领域。	公司采用倒装技术（Flip Chip），有效提高产品性能，降低封装尺寸；采用高密度框架直接提升塑封和后续工序效率；采用集成芯片的封装方式，降低封装尺寸、导通电阻和综合成本，公司技术与行业朝向小型化、多功能、高速度等发展方向相匹配。
SOP/ ESOP	1、依据客户需求，开展定制化生产； 2、在划片、点胶/压模、多芯片互联工艺生产、粘片压焊以及焊头控制等环节拥有具有市场竞争力的工艺改进技术； 3、拥有自主开发多站点（site）的测试电路和测试方案的设计能力，集成电路测试技术覆盖面广； 4、能够利用 SIP 系统级封装技术实现芯片垂直叠装、芯片平面排布等封装结构。	主要产品包括 AC-DC、DC-DC、充电管理 IC、LED 驱动 IC、MOSFET 等，应用于消费类电子、安防、网络通信等领域。	行业技术水平较为成熟，用于通用产品封装，主要发展方向为提升品质及生产效率。 公司拥有成熟的该系列的封装技术，与行业技术发展趋势相匹配，并能针对客户需求定制化生产，解决芯片暗伤等技术难点。
TO	成熟稳定的封装技术，能够为客户提供大批量、高质量的半导体产品。	主要产品为二极管、三极管、MOSFET 等，应用于汽车电子、消费类电子、网络通信、电源、显示器等领域。	行业技术水平成熟，主要发展方向为提升品质及生产效率。公司采用高密度框架封装技术，生产效率提升明显；在 TO-220 系列中运用 Clip bond 技术可有效提升产品性能，与行业技术发展趋势相匹配。

目前，我国半导体封装测试行业整体处于充分竞争的状态。在半导体全球产业链第三次转移的过程中，我国半导体封装测试技术整体与国际水平相接近。且随着公司多年深耕，已形成年产量超百亿只半导体的生产规模，是华南地区重要的半导体封测企业。

公司需遵守《深圳证券交易所上市公司自律监管指引第 4 号——创业板行业信息披露》中的“集成电路业务”的披露要求

（二）公司主营业务

公司从事半导体封装测试业务，为半导体行业及下游领域提供分立器件和集成电路产品。产品类型主要为二极管、三极管、场效应管、可控硅、IGBT、SiC SBD、SiC MOS 等分立器件产品和 LDO、AC-DC、DC-DC、锂电保护充电管理 IC 及 LED 驱动 IC 等集成电路产品。

封装测试行业的创新主要体现为产品工艺上的创新，技术水平主要体现为产品生产的工艺水平。公司注重封装测试技术的研发升级，通过工艺改进和技术升级构筑市场竞争优势，掌握金属基板封装、全集成锂电保护 IC、功率器件封装、超薄芯片封装、半导体/IC 测试、高可靠焊接、高密度框架封装、系统级封装（SIP）等一系列核心技术，在封装测试领域具有较强的竞争优势。

公司目前已通过自主创新在封测全流程实现智能化、自动化生产体系的构建，具备 12 英寸晶圆全流程封测能力，在功率半导体、芯片级贴片封装、第三代半导体等领域实现了科技成果与产业的深度融合。

公司作为国家级高新技术企业，自成立以来坚持以技术创新为核心，凭借多年丰富的行业经验积累以及自主研发能力，秉承“以客户需求为中心”的服务理念，获得行业内客户的广泛认可。经过多年发

展与积累，公司客户遍布华南、华东、西北、西南等多个区域，产品广泛应用于家用电器、电源、电声等诸多领域。多年来公司与客户建立了长期稳定的合作关系。

公司持续加大对半导体封测技术的研发及创新投入，建立了半导体器件工程技术研究开发中心，并获得了广东省省级企业技术中心认定。公司拥有国内外先进的检测、分析、试验设备，利用统计过程控制（SPC）等工具实现严格的过程控制，拥有较为完善的设备试生产、验收流程，推行全员生产维护（TPM）管理模式和专业、专职的产品经理团队。

公司荣获高新技术企业、国家知识产权优势企业等资质及荣誉。公司多次荣获广东省科学技术奖、佛山市科学技术奖等省、市科技奖项。

目前，公司已通过 ISO9001 质量管理体系认证、ISO14001 环境管理体系认证、IATF16949 汽车行业质量管理体系标准认证、GB/T29490 知识产权管理体系认证、ISO45001 职业健康安全管理体系认证及 ESD S20.20 静电防护体系标准认证。

报告期内，公司主营业务未发生重大变化。

（三）公司的主要产品和服务

公司主要为半导体行业及下游领域提供分立器件和集成电路产品，产品类型主要为二极管、三极管、场效应管、可控硅、IGBT、SiC SBD、SiC MOS 等分立器件产品和 LDO、AC-DC、DC-DC、锂电保护充电管理 IC 及 LED 驱动 IC 等集成电路产品。公司主营业务产品如下：

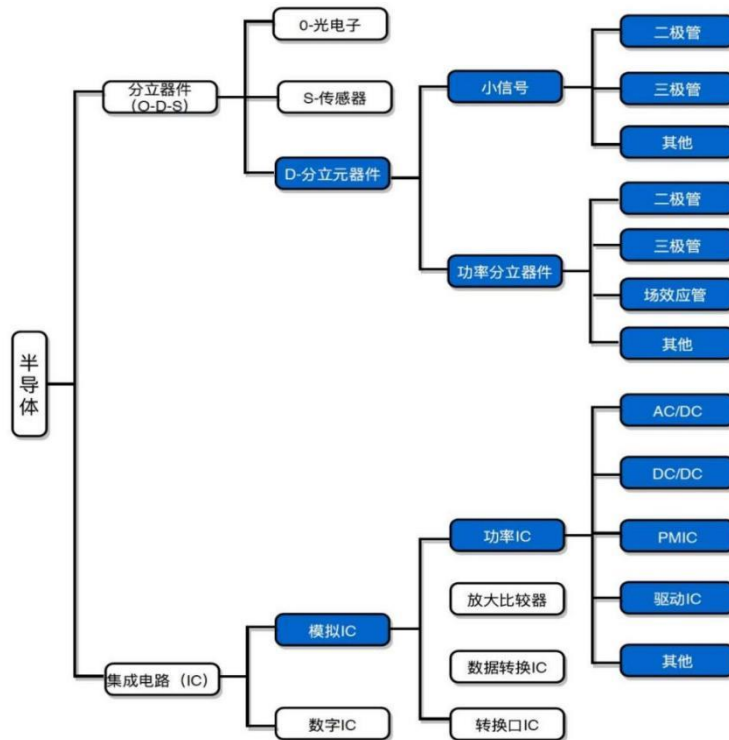

注：图中标蓝的产品为公司主营业务产品。

1、分立器件产品









公司分立器件产品涉及 50 多个封装系列。按照功率划分，公司分立器件产品包括功率二极管、功率三极管、功率 MOS 等功率器件和小信号二极管、小信号三极管等小信号器件产品；按照具体产品类别划分，公司分立器件产品包括高反压三极管、肖特基二极管、ESD 保护二极管、屏蔽栅型 MOSFET、超结型 MOSFET 等产品；按照封装类型划分，公司分立器件产品主要封装形式包括 TO、SOT、SOP、DFN、PDFN 等。具体产品情况如下：

产品类别	产品名称	具体类别	主要功能	应用领域	具体应用	技术优势	封装形式			
分立器件	三极管	音频三极管	信号放大、信号开关、功率放大器等	消费类电子	电源、显示器、电话机、顶盒等	封装产品规格齐全，功率器件采用创新结构设计。在产品设计上具有客户配套服务优势				
		普通三极管					TO-220F	TO-220	DFN1006-3L	SOT-323/363
		数字三极管								
		高反压三极管					TO-252	SOT-89	SOT-23	TO-3P
	二极管	肖特基二极管	电源整流、电流向、稳压、开关等	消费类电子、网络通信、安防、汽车等	电源、家电、数码产品等	采用沟槽技术，采用铜桥封装工艺，产品具有优异的性能指标及电学参数				
		ESD\TVS					SMAF/SMBF	TO-252	DFN1006-2L	DFN0603
		稳压二极管								
		快恢复二极管					SOD-323	SOD-123FL	SMA/B/C	TO-277
		整流桥								
		MBF	MBS	ABF	ABS					
	场效应管	平面型 MOSFET	信号放大、负载开关、功率控制等	消费类电子、安防、网络通信、汽车等	电源、充电器、电池保护、马达驱动、负载开关等	采用有平面、沟槽和超结芯片工艺产品，采用铜桥封装工艺，产品具有优异的性能参数				
		沟槽型 MOSFET					PDFN3×3	TO-252	SOP-8	SOT23-3/6
		屏蔽栅型 MOSFET								
		超结型 MOSFET					PDFN5×6	DFN2×2	DFN8×8-3L	DFN1006-3L

2、集成电路产品

在集成电路领域，公司主要产品包括 SOT、SOP、DFN、QFN 等封装涉及 40 多个系列，按照产品类别划分，主要产品包括 LDO、AC-DC、DC-DC、锂电保护 IC 及 LED 驱动 IC 等。具体产品情况如下：

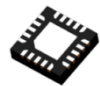
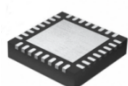
产品类别	产品名称	具体类别	主要功能	应用领域	具体应用	技术优势	封装形式			
集成电路	电源管理	LED 驱动 IC	通过交流转换成直流，提供给 LED 器件稳定可控的恒定电流，同时保证有较好的抗干扰能力	广泛应用于照明电路、汽车电子等	日光灯、球泡灯、筒灯、射灯、面板灯、汽车转向灯、路灯等	为优化芯片功能的自主设计框架，多芯片互联焊接技术，高密度焊线技术，多站点高效率 IC 的精准测试技术，高可靠性的封装技术				
							SOP-7/8	ESOP-8	SOT23-3/5/6	SOT89-3/5
										
							TO-252			
		DC-DC	直流电压转换器，为线路提供稳定电压，起到噪声隔离、安全隔离等	广泛用于消费电子、汽车电子等	调制解调器、通信设备（平板电脑、数码相机等）	封装产品规格齐全，在粘片、压焊积累了深厚的技术沉淀，采用倒装技术，提供高功率密度、高可靠性的产品				
							SOT23-5/6	DFN3×3-6/8/10L	SOP-8	TSOT23-5/6
										
							DFN2×2-6/8L	DFN3×2-8L	DFN1.6×1.2-8L	
		锂电保护 IC	为锂离子电池（可充电）提供过充、过放、过流及短路	广泛应用于汽车电子、消费类电	笔记本电脑、平板电脑、手机、数码相机、无人飞机等	采用高度集成的芯片集成技术，将保护 IC 和 MOS 及外围电阻、电容等几个不同的器件，通				
							DFN1010--4L	DFN2×2-6/8L	DFN3×3-6/8/10L	ESOP-8

产品类别	产品名称	具体类别	主要功能	应用领域	具体应用	技术优势	封装形式			
			保护,使其安全可靠为其他电子设备提供稳定的供电电压	子、网络通信等		过芯片工艺技术集成为一个芯片,为客户贴片组装降低成本,采用片式超小型封装	 SOT23-3/5/6			
		稳压 IC	具有过流保护、过温保护、精密基准源、差分放大器、延迟器等	消费类电子、网络通信、安防等	数码产品、TV、家电、电脑等	具有负载短路保护、过压关断、过热关断、反接保护等功能,低输出噪声、低静态电流及低于 100mV 的压差	 SOT-223	 SOT23-3/5	 SOT89-3L	 TO-252
		AC-DC	交流转换成直流	消费类电子、安防、网络通信等	开关电源、充电器、适配器、电源控制板等	采用集成封装,内置高压功率开关器件,具备输出过压保护功能,欠压锁定保护功能,过温保护功能	 SOP-7/8	 HTSSOP16	 QFN3 x3-16/20L	 QFN4 x4-16/24/32L
							 SOT23-6		 SOP-8	
		多通道阵列 TVS	为电子产品及通信系统提供防护静电及抗浪涌电流能力	消费类电子、安防、网络通信、汽车电子等	高清多媒体接口、触摸屏等电子设备端口处,通信设备端口及基站等	通过新设计的高密度框架使单位成本下降 15%,塑封生产效率提升 50%,去氧化和成型分离生产效率提升 100%,低电容、低钳位电压,为国内知名厂家配套服务				

随着通讯网络、新能源等市场不断发展，公司借助深耕半导体行业多年的技术积累，紧紧抓住行业机遇，拓展产品新的应用领域，部分产品已直接或间接应用于 5G 通讯基站、安防电子、轨道交通、汽车电子以及无人机等新兴领域。公司直接或间接供应的新兴领域情况如下：



（四）公司的主要经营模式

1、盈利模式

公司专业从事半导体的封装测试，多年来深耕半导体封装测试领域，在多项封装测试技术上拥有核心技术。公司凭借自身核心技术优势，一方面积极打造自有品牌，不断地为行业终端客户提供多种形式的半导体器件产品；另一方面服务半导体产业链，向 IDM、Fabless 公司等提供封装测试服务，帮助其实现产品量产出货。

公司盈利模式分为销售自有品牌产品与向客户提供封测服务产品两类，主要为下游市场和半导体行业提供分立器件和集成电路产品。一方面公司积极打造自有品牌，自行采购芯片以及框架、塑封料等其他材料进行封装测试，为客户提供不同封装形式的半导体产品；另一方面为客户提供封测服务产品，由客户提供芯片，公司提供除芯片外的框架、塑封料等其他材料进行封装测试，公司收取封测服务费。

公司主要业务流程如下：

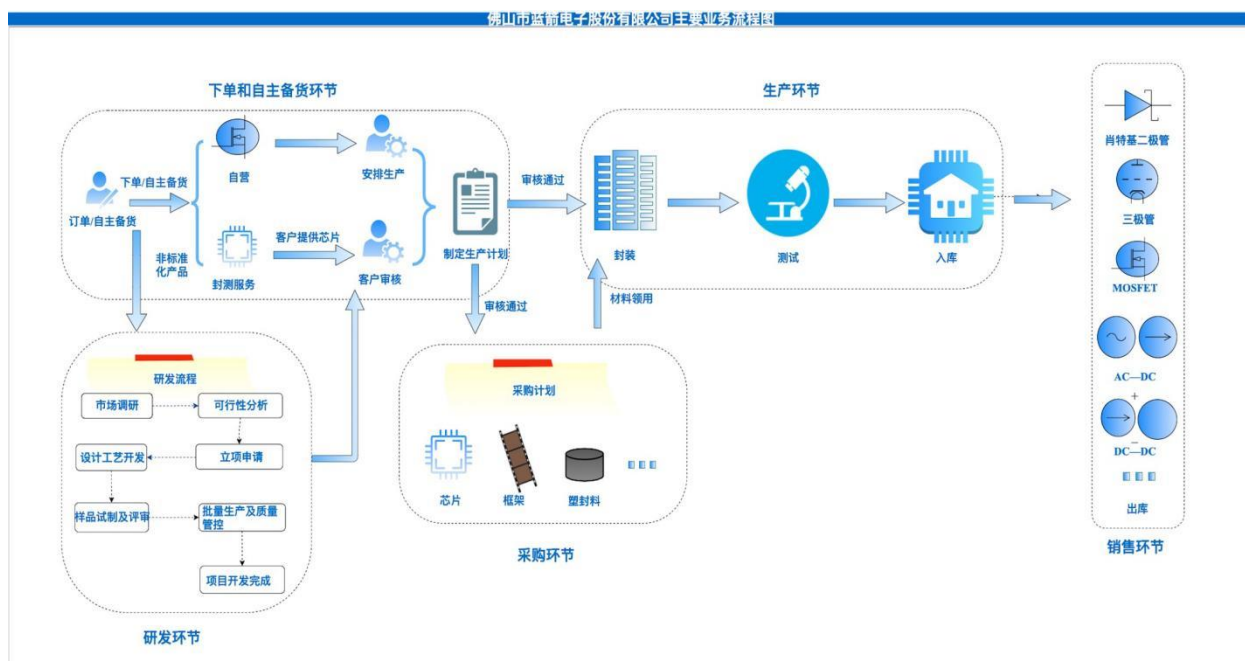

2、研发模式

公司采用自主研发为主、合作研发为辅的研发模式。公司建立了以研发部为核心的研发组织体系。公司研发流程主要包括以下过程：

(1) 市场调研阶段

研发部密切关注半导体行业发展趋势，特别是半导体封装测试技术的发展趋势，结合市场未来需求，根据自身技术积累，瞄准市场发展趋势，形成调研报告。研发部会同销售部人员通过调查国内外市场技术现状和趋势，重点以国内市场占比较高的同类产品以及国际名牌产品为对象，调查相关产品的质量、价格及使用情况，在广泛收集国内外有关市场竞争和技术专利情况后，形成市场调研报告。

(2) 可行性分析阶段

研发部根据市场调研情况，组织论证相关产品发展方向和动向，分析产品在投放市场一定时间内，其技术优势是否可持续保持；论证市场动态及发展该产品具备的技术优势；会同装备发展部论证该产品发展所具备的资源条件和可行性（含物资、设备、能源、外购外协配套等）；初步论证技术经济效益，进行成本核算；结合公司的技术水平和生产能力，形成该产品的可行性分析报告。

(3) 立项申请

公司研发项目主要采取项目负责人负责制，项目负责人负责项目实施的全部过程。新产品研发项目需提交《新产品研发申请表》，经研发部会同技术质量部等部门审核通过，并报请公司同意后正式确定为立项项目。公司批准立项后，该项目所涉及的内容便成为公司的技术秘密，参与者不得以任何方式向任何人或组织泄露。项目负责人应根据批准的经费、时限和内容开展研究活动。

(4) 设计工艺开发阶段

负责研发的人员制作技术开发任务书。研发人员提出产品设计方案，经批准后作为产品设计的依据，详细描述产品的总体设计方案、主要技术性能参数、工作原理、工艺路线、系统和主体结构（其中标准化规则要求会同标准化人员共同拟定）等。研发人员制定新产品开发计划，在已批准的技术开发任务书的基础上，完成新产品的开发，最后，对设计和开发记录评审。

（5）样品试制及评审阶段

该过程由研发部、技术质量部和生产部共同参与，主要工序包括：控制计划（样品）、设计潜在失效模式与影响分析（FMEA）、形成芯片规格书、形成成品规格书、各工序的工艺参数、取得技术参数内控指标、形成粘片压焊图、实施测试程序、对外观全尺寸测量记录、形成可靠性试验报告、形成试测报告，并对设计和开发记录评审。

（6）批量生产及质量管控阶段

该环节由研发部、技术质量部和生产部共同完成，主要过程包括组织人员培训、制作控制计划（试生产）、形成设计和开发记录（过程设计技术文件评审）、测量系统分析（MSA）评价、形成可靠性试验报告、制作量产批次成品率报表、形成设计和开发记录（量产评审）。

（7）项目开发完成

提交文件资料移交清单，相关文件移交。

公司研发流程图如下：

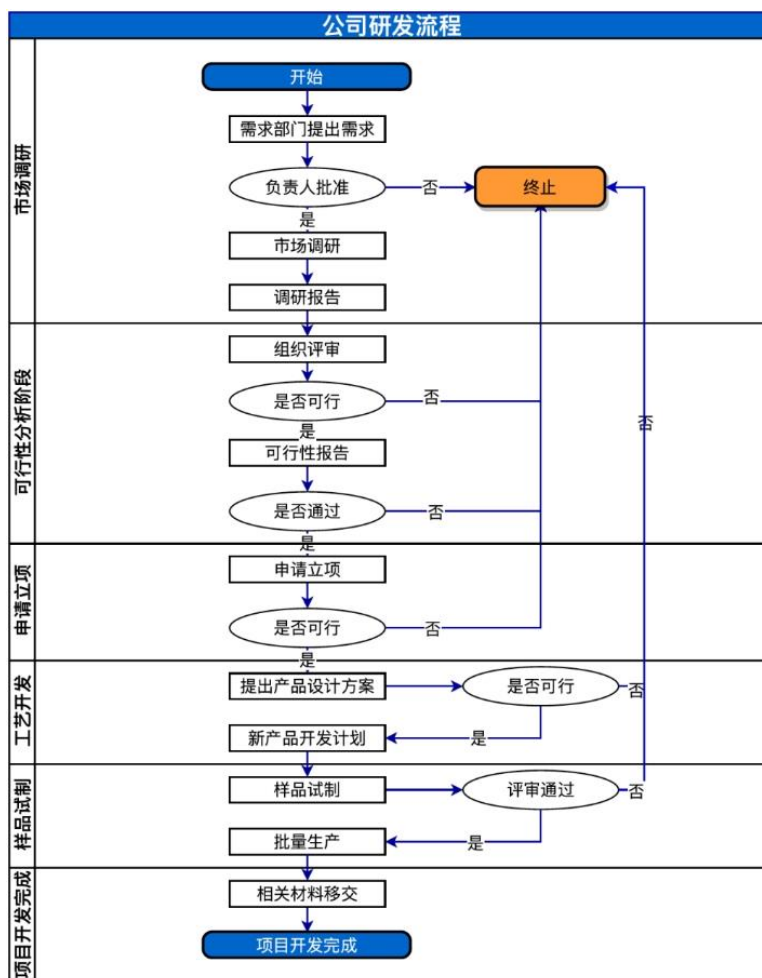

在合作研发方面，公司重视与高校、科研院所及其他公司的合作。报告期内，公司与中山大学、工业和信息化部电子第五研究所、广东省半导体产业技术研究院、西安电子科技大学等高校和研究所建立了合作关系。通过与相关院校的合作，能够进一步提高公司研发效率、研发水平和研发能力。

3、采购模式

(1) 采购方式

公司对外采购方式是直接采购。公司直接采购原材料主要包括芯片、框架、塑封料等。公司建立了较为完善的采购内部控制制度、原材料管理制度、仓储管理细则和供应商管理制度。

(2) 具体采购流程

①提出需求：公司销售部门每月根据销售计划、已有订单情况及市场需求预测编制销售计划，采购部会同生产部根据销售计划和库存情况编制当月采购计划。

②采购下单：根据上述采购计划，综合考虑质量、价格、交货期、供应商稳定、供货能力等因素，确定下单。公司建立了以普通采购询价、比价为主，加急采购协议定价为辅的采购定价方式。

③验收入库：技术质量部负责按照公司要求对采购的原材料进行检验，检验合格后入库。

（3）供应商管理方式

①合格供应商背景调查：采购部、技术质量部、研发部负责对供应商基本情况、经营能力、产品质量等方面进行背景调查按照 A、B、C、D 四级对供应商进行评级管理，建立供应商名录。

②供应商选择：采购部门等相关部门根据《供应商管理程序》，结合采购项目技术标准和要求，通过同类项目不同供方所提交的相关资料，综合产品急迫性、价格和质量进行比较，选定候选供方。

③供应商评价：采购部对合格供应商进行持续监督，对主要供应商每季度进行绩效评分，对不合格供应商从公司合格供应商名录中移除。

4、生产模式

针对半导体行业生产特点和需求特征，公司采用销售预测和订单结合的方式安排生产计划。公司自有品牌模式下，主要采取备货式生产，封测服务模式下主要采取订单式生产。

生产部结合销售预测、销售订单和库存现状，提交投产计划，下达采购需求，安排生产任务。

公司主要采用自主生产的模式开展生产经营活动。对于公司核心产品的需求和大批量的封测订单由公司自主完成。

对于客户少量配套产品及小量需求，为提升市场需求的响应速度，公司采用外协生产模式。公司外协生产模式包括外协加工和外协采购两种方式。公司主要外协加工模式是公司提供芯片，外协厂商根据公司的技术要求完成芯片封测所有工序，提供成品给公司；外协采购为外协厂商根据公司技术要求向公司指定的供应商自行采购芯片及其他辅料并根据公司的技术要求生产产品，公司向外协厂商采购该成品。外协生产和公司自主生产产品均需通过质检部门检验，通过验收的产品性能均可以满足客户需求，外协生产和公司自主生产产品性能不存在差异。

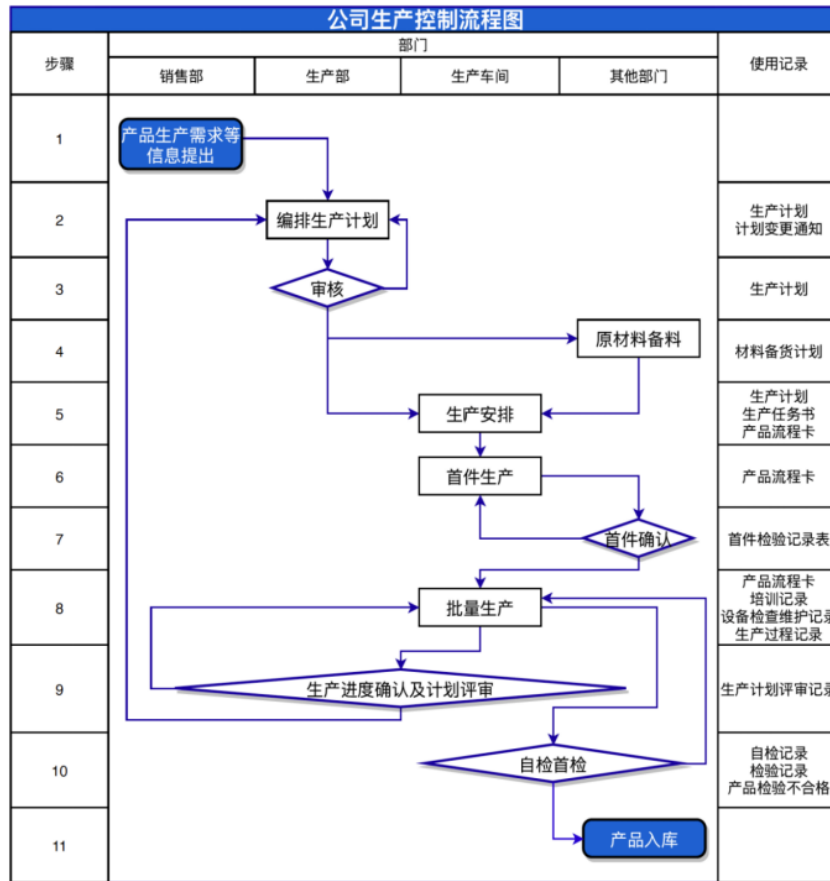

公司生产过程可分为磨片、划片、粘片、压焊、塑封、后固化、去溢料与去氧化光亮、成型分离、测试，再进一步通过分选、打印、编带、检验进仓等主要步骤，每一道关键工序之后都要经过检验程序，确保产品质量。在原材料检验和分立器件车间，要求达到 30 万级洁净室进行；在集成电路车间、划片车间，要求达到 1 万级洁净室标准，确保产品符合质量要求。

在生产过程中，公司严格按照半导体封测生产相关标准进行管理，严格贯彻 ISO9001 和 IATF16949 质量管理体系，对生产的各个环节依据生产指令和包装规格进行检测和控制，加强对产品工艺质量的规范化管理，从而保证产品质量。技术质量部门全程参与质量保证活动，对关键的工序和中间产品严格执行审核、放行程序；组织各部门通过风险评估，及时发现和纠正质量风险；对生产过程的偏差及时进行调查和必要的评估分级，制定适合的纠正与预防措施，并监督执行；定期对质量体系进行回顾评估，确保质量保证体系能够持续有效地监督生产活动。

5、销售模式

公司采取直销的销售模式，即直接面对客户进行销售。通过该销售模式，公司与境内外客户保持了密切联系，能够深入了解客户需求。在直销模式下，公司主要通过商业谈判等形式获取订单。销售人员负责了解技术发展方向、市场供需情况及竞争对手状况，同时负责客户需求信息收集分析、产品推广、商务谈判及产品售后等。

公司秉承客户优先的理念，坚持做优存量客户，拓展增量客户的思路。针对存量客户，公司主要通过电话回访、登门拜访等形式提前和客户沟通，明确需求形式，主动开展方案沟通、样本邮寄等销售活

动，与客户建立长期合作关系。针对增量客户，公司主要通过直接开发和间接开发结合的方式，直接开发方式下，销售人员通过主动拜访方式搜集客户需求信息，并通过电话沟通、定期拜访等方式向客户展示技术优势及推介产品；间接开发客户形式主要包括客户推荐形式。

公司客户分为非贸易商客户和贸易商客户。公司存在贸易商客户系由半导体产业链特征决定的，半导体器件广泛应用于消费类市场，下游客户众多且较为分散，贸易商凭借其独立的市场渠道，可以覆盖更多的客户，增加公司产品覆盖区域。此外，由于半导体器件规格型号繁多，相对于向不同厂商采购半导体器件，部分下游客户选择直接向贸易商统一采购更为便捷。

（五）公司的发展战略及经营计划

1、持续深耕产品技术创新，巩固市场地位

公司作为主要从事半导体封装测试的国家级高新技术企业，具有较为完善的研发、采购、生产、销售体系。公司在结合半导体行业的发展趋势，聚焦应用于物联网、可穿戴设备、智能家居、健康护理、安防电子、新能源汽车、智能电网、5G 通信射频等具有广阔发展前景的新兴领域，进一步加大宽禁带功率半导体器件和 Clip bond 封装工艺等方面的研发创新，在巩固已有优势市场的前提下，扩大产品开发、优化产品结构，积极开拓新客户，提升公司产品品牌影响力，提高公司经营管理水平，积极探索新的业务增长点。同时，进一步加大对创新技术的专利布局和应用，截至 2024 年 6 月 30 日，公司已获得有效专利 160 项，其中 38 项发明专利、112 项实用新型专利¹、软件著作权 3 项、集成电路布图设计专有权 7 项。具有较强的研发实力及丰富的技术储备。

2、持续完善公司内部治理结构

报告期内，公司积极引进研发、市场营销、管理等岗位人才；通过持续增强新品研发能力、提升产品质量管控、完善采购流程、拓展销售渠道、员工岗位技能培训等方式持续完善公司内部治理结构，提升经营管理水平。

3、产能释放与提升

报告期内，随着公司新增产能逐步释放，规模效应正在逐步形成；为满足下游市场需求，公司保持对现有客户的业务推进并加强对新客户的业务拓展，整体业务规模逐步扩大，提高了产品销售数量及销售收入。

4、客户资源优势驱动

公司自有品牌产品拥有稳定客户是抵御周期波动的有效保障，封测服务客户能够有效助力公司经营业绩增长。

公司自有品牌产品以长期客户为主，同时不断拓展新客户。公司凭借多年丰富的行业经验积累以及自主研发能力，与美的集团、视源股份、格力电器、和而泰等诸多客户已形成长期稳定的合作关系。

公司在封测服务领域不断培育长期合作客户，与客户共同成长，已与拓尔微、晶源微、韦矽微、晶

¹ 2024 年 3 月公司 2 项实用新型专利已失效。

丰明源等半导体行业客户保持了深度合作。

（六）下游应用领域的宏观需求分析

在中国制造和工业 4.0 的背景下，半导体在工业领域的应用也将不断扩大，亦将推动中国半导体应用终端领域的发展。半导体应用领域广泛，计算机和通信行业是主要应用场景，此外，汽车、工业、物联网和人工智能等新兴应用领域将成为半导体行业未来的增长驱动力。在半导体技术不断进步和市场需求不断扩大的背景下，半导体行业有望迎来新的增长周期。

二、核心竞争力分析

（一）技术优势

公司目前拥有完整的半导体封装、测试技术，具备多种规格晶圆的全流程封测能力，能够满足客户各类分立器件、集成电路的封装测试需求。公司在金属基板封装、功率器件封装、半导体/IC 测试、超薄芯片封装、高可靠焊接、高密度框架封装、应用于半导体封装的机器人自动化生产系统、全集成锂电保护 IC、SIP 系统级封装等多方面拥有核心技术。公司具备 12 英寸晶圆全流程封测能力，掌握倒装技术，能够利用 SIP 系统级封装技术，针对多芯片重新设计框架，解决固晶、焊线、芯片互连、塑封等多项封装难题，并且已建立 DFN 封装系列平台，熟练掌握无框架封装技术。

（二）产品优势

公司在功率半导体、芯片级贴片封装、第三代半导体等领域产品丰富。公司拥有先进的半导体自动化生产线，在功率器件、功率 IC 等产品领域不断拓展产品系列。公司拥有 SOT23-X、SOP、TO-252、PDFN5×6、DFN/QFN 系列、PDFN3×2 等多种型号的封装形式，可以高质量实现年产超百亿只半导体器件。公司产品结构多样：封装涉及 90 多个系列，产品覆盖领域广，对于多层次产品需求，能够充分满足客户一站式的采购要求。

同时，公司集成电路产品拥有 LDO、AC-DC、DC-DC、锂电保护 IC 及 LED 驱动 IC 等多种类别，覆盖范围广，技术含量高，其中公司利用掌握的全集成锂电保护 IC 技术，成功将高密度框架封装和多芯片合封技术应用于锂电保护 IC 产品，不仅有效降低了导通电阻，提高了电流能力，而且通过内部集成 MOSFET 和控制 IC 的锂电池保护方案，无需任何外围电路，有效降低了产品成本。此外，公司产品灵活度高，创新性强，可以利用自身技术、设备等优势，满足客户对于个性化的产品需求。

（三）设备优势

公司拥有国内外先进的半导体封装、测试、检测、分析、试验设备。目前公司拥有包括由美国 K&S 焊线设备、日本 TOWA 塑封机以及 ASM、联动科技等国内外知名厂商制造的测试系统及分选设备。高端设备方面，公司拥有 ASM 的 AD8312FC 倒装设备，该设备能够灵活地与各种回流焊、焗炉系统相关链接，具有强大联机能力，能够实现生产自动化；检测设备方面，公司拥有多台推拉力检测设备、高倍显微镜、3D 显微镜、X-RAY 等精密设备。此外，在管理过程中，公司利用统计过程控制（SPC）等工具实现严格的过程控制，拥有较为完善的设备试生产、验收流程，推行全员生产维修（TPM）管理模式和专业、专

职的项目管理团队。

（四）研发优势

截至 2024 年 6 月 30 日，公司拥有研发人员 149 人，核心技术人员均拥有 20 年以上半导体行业工作经验，已经形成了一支由高级工程师带队、工程师为骨干的优秀研发团队。截至 2024 年 6 月 30 日，公司已获得有效专利 160 项，其中 38 项发明专利、112 项实用新型专利、软件著作权 3 项、集成电路布图设计专有权 7 项；具有较强的研发实力及丰富的技术储备。其中报告期内，公司新增授权发明专利 8 项、实用新型专利 4 项，具体情况如下：

序号	名称	类型	授权日期	专利号
1	一种引线框架输送装置及焊线机	发明专利	2024/6/14	ZL202410179415.3
2	高精度两步型逐次逼近寄存器模数转换器	发明专利	2024/4/30	ZL202011509041.5
3	半导体封装粘片设备的翻转上料装置	发明专利	2024/3/29	ZL201910592840.4
4	一种半导体封装料的自动化去除方法与系统	发明专利	2024/3/26	ZL202211591213.7
5	一种半导体封装器件及其封装方法	发明专利	2024/2/13	ZL202311543448.3
6	一种 IC 封装模具结构	发明专利	2024/2/6	ZL201910470030.1
7	钢带焊接辅助工装	发明专利	2024/2/2	ZL202311613341.1
8	封装件表面溢胶去除装置	发明专利	2024/2/2	ZL202311374314.3
9	高速电镀生产线用的钢带夹紧器	实用新型	2024/5/28	ZL202323010843.3
10	适用于高速电镀生产线的水刀机构	实用新型	2024/5/14	ZL202323010856.0
11	一种排片机的定位辅助装置	实用新型	2024/2/13	ZL202322129755.9
12	一种防磨损的载具	实用新型	2024/2/13	ZL202322129768.6

公司重视和科研院校等机构的合作研发，已经与中山大学、西安电子科技大学、工信部电子第五研究所等国内知名高校和研究机构进行紧密合作，包括“基于大尺寸硅衬底的 GaN 高速功率开关器件关键技术研究”“智能终端应用处理器芯片与驱动器件的开发及产业化”等众多省、市、区级项目，主要合作成果已形成专利，并转化为公司产品和技术。

（五）客户优势

经过了多年的积累，公司产品具有产品类别多的特点，可为客户提供半导体器件产品“一站式”服务。经过多年发展与积累，公司客户遍布华南、华东、西北、西南等多个区域，产品广泛应用于家用电器、电源、电声等诸多领域，多年来公司与客户建立了长期稳定的合作关系。随着 5G 通讯网络、新能源等市场不断发展，公司借助深耕半导体行业多年的技术积累，紧紧抓住行业机遇，部分产品已直接或间接应用于 5G 通讯基站、安防电子、轨道交通、汽车电子以及无人机等市场领域，为客户提供电源管理 IC、TVS 等集成电路产品。

三、主营业务分析

概述

参见“一、报告期内公司从事的主要业务”相关内容。

主要财务数据同比变动情况

单位：元

	本报告期	上年同期	同比增减	变动原因
营业收入	323,010,996.79	372,838,844.13	-13.36%	
营业成本	305,220,253.33	290,636,824.92	5.02%	
销售费用	4,482,862.20	3,441,669.71	30.25%	主要系报告期内销售人员薪酬支出同比增加所致
管理费用	12,467,894.50	12,436,470.43	0.25%	
财务费用	-8,796,546.69	238,723.90	-3,784.82%	主要系报告期内利息收入同比增加所致
所得税费用	-3,410,241.93	3,751,894.31	-190.89%	主要系报告期内递延所得税费用同比减少所致
研发投入	13,821,597.32	18,808,751.99	-26.52%	
经营活动产生的现金流量净额	27,407,014.10	109,367,881.15	-74.94%	主要系报告期内销售商品收到的现金同比减少所致
投资活动产生的现金流量净额	-134,849,078.08	-62,827,842.53	-114.63%	主要系报告期内投资支付的现金增加所致
筹资活动产生的现金流量净额	31,825,212.49	-5,033,857.99	732.22%	主要系报告期内收到的银行借款增加所致
现金及现金等价物净增加额	-75,611,194.67	41,536,054.21	-282.04%	主要系报告期内销售商品收到的现金减少及投资支付的现金同比增加综合所致

公司报告期利润构成或利润来源发生重大变动

适用 不适用

公司报告期利润构成或利润来源没有发生重大变动。

占比 10%以上的产品或服务情况

适用 不适用

单位：元

	营业收入	营业成本	毛利率	营业收入比上年同期增减	营业成本比上年同期增减	毛利率比上年同期增减
分产品或服务						
自有品牌	159,016,876.91	143,414,571.79	9.81%	-23.91%	-11.75%	-12.43%
封测服务	159,545,603.48	161,804,576.45	-1.42%	0.22%	26.38%	-20.99%

公司需遵守《深圳证券交易所上市公司自律监管指引第 4 号——创业板行业信息披露》中的“集成电路业务”的披露要求：

产品的产销情况

单位：元

产品名称	本报告期			上年同期			同比增减		
	营业成本	销售金额	产能利用率	营业成本	销售金额	产能利用率	营业成本	销售金额	产能利用率
半导体封装测试	305,219,148.24	318,562,480.39		290,537,238.47	368,189,360.05		5.05%	-13.48%	
其他业务	1,105.09	4,448,516.40		99,586.45	4,649,484.08		-98.89%	-4.32%	

主营业务成本构成

单位：元

产品名称	成本构成	本报告期		上年同期		同比增减
		金额	占营业成本比重	金额	占营业成本比重	
自有品牌	直接材料	107,694,743.68	35.28%	118,316,412.86	40.71%	-8.98%
自有品牌	直接薪酬	10,512,623.63	3.44%	13,394,250.11	4.61%	-21.51%
自有品牌	制造费用	25,207,204.48	8.26%	30,795,318.99	10.60%	-18.15%
封测服务	直接材料	78,083,648.60	25.58%	59,492,241.37	20.47%	31.25%
封测服务	直接薪酬	29,221,904.97	9.57%	20,879,364.68	7.18%	39.96%
封测服务	制造费用	54,499,022.87	17.86%	47,659,650.47	16.40%	14.35%

同比变化 30%以上

适用 不适用

封测服务直接材料与同期对比增加 31.25%，主要是本报告期产量增大，直接材料成本增加所致；

封测服务直接薪酬与同期对比增加 39.96%，主要是本报告期产量增大，直接薪酬成本增加所致。

研发投入情况

截至 2024 年 6 月 30 日，公司已获得有效专利 160 项，其中 38 项发明专利、112 项实用新型专利、软件著作权 3 项、集成电路布图设计专有权 7 项；具有较强的研发实力及丰富的技术储备。其中报告期内，公司新增授权发明专利 8 项、实用新型专利 4 项。

公司高度重视研发体系建设，为了保证持续的技术和产品创新，保持产品和服务的技术领先水平和市场竞争优势。报告期内，公司研发费用支出 1,382.16 万元，占营业收入的 4.28%；公司研发人员 149 人，占公司员工总数的 10.08%，研发人员中本科及以上学历 50 人；按从业年限分，研发人员中从业 10 年及以上 72 人，核心技术人员稳定。

募集资金投资项目均是围绕公司主营业务进行，支持公司主营业务进一步延伸及拓展。其中，半导体封装测试生产线扩产建设项目拟投资购买先进生产、检测设备等，打造全新的自动化生产线，进一步完善 DFN 系列、SOT 系列等封装系列，开展如功率场效应管、功率 IC 等具有高技术附加值半导体产品的生产。另外，研发中心项目的建设及实施将在公司现有的研发技术的基础上，通过优化研发环境，引进先进的研发设备及优秀的研发人才等途径，进一步提升核心技术水平，同时不断扩充、完善公司产品线。

公司持续研发投入、积极技术创新，在车规级产品研发、氮化镓快充等多项前沿技术领域开发新的产品；积极探索先进封装技术，优化产品结构，加快客户开发和导入，不断提升自身产品和服务竞争力，为公司未来收入增长提供有力支持。

四、非主营业务分析

适用 不适用

单位：元

	金额	占利润总额比例	形成原因说明	是否具有可持续性
投资收益	-122,308.26	1.09%	主要系报告期内对长期股权投资按权益法核算所致	否

资产减值	-10,905,271.18	96.96%	主要系报告期内计提存货跌价准备所致	否
营业外收入	50,680.99	-0.45%	主要系报告期内超期往来款转损益所致	否
营业外支出	3,200.00	-0.03%	主要系报告期内支付质量赔偿损失所致	否
其他收益	5,545,984.67	-49.31%	主要系报告期内收到政府补助减少所致	否
信用减值损失	-382,270.32	3.40%	主要系报告期内计提应收票据减值准备所致	否
资产处置收益	-24,341.76	0.22%	主要系报告期内处置固定资产收益所致	否

五、资产及负债状况分析

1、资产构成重大变动情况

单位：元

	本报告期末		上年末		比重增 减	重大 变动 说明
	金额	占总资产比例	金额	占总资产比例		
货币资金	763,240,634.09	39.22%	862,009,120.23	44.96%	-5.74%	
应收账款	202,577,391.97	10.41%	268,046,292.74	13.98%	-3.57%	
存货	144,623,946.04	7.43%	127,371,983.13	6.64%	0.79%	
长期股权投资	708,995.00	0.04%	1,051,876.08	0.05%	-0.01%	
固定资产	365,124,803.63	18.76%	409,891,068.79	21.38%	-2.62%	
在建工程	73,458,378.35	3.78%	16,283,698.03	0.85%	2.93%	
短期借款	30,020,333.33	1.54%	0.00	0.00%	1.54%	
合同负债	824,161.13	0.04%	807,418.58	0.04%	0.00%	
长期借款	19,722,120.72	1.01%	10,900,872.95	0.57%	0.44%	

2、主要境外资产情况

适用 不适用

3、以公允价值计量的资产和负债

适用 不适用

单位：元

项目	期初数	本期公允价值变动损益	计入权益的累计公允价值变动	本期计提的减值	本期购买金额	本期出售金额	其他变动	期末数
金融资产								
1. 交易性金融资产（不含衍生金融资产）					179,999,000.00	109,999,000.00		70,000,000.00
2. 其他非流动金融资产	465,344.35							465,344.35
金融资产小计	465,344.35				179,999,000.00	109,999,000.00		70,465,344.35
应收款项融资	92,668,482.55				121,926,561.93	113,255,996.38		101,339,048.10

上述合计	93,133,826.90				301,925,561.93	223,254,996.38		171,804,392.45
金融负债	0.00							0.00

其他变动的内容

报告期内公司主要资产计量属性是否发生重大变化

是 否

4、截至报告期末的资产权利受限情况

项目	期末			
	账面余额	账面价值	受限类型	受限情况
货币资金	50,256,706.37	50,256,706.37	质押	票据保证金
应收款项融资	17,953,521.76	17,953,521.76	质押	开立银行承兑汇票
合计	68,210,228.13	68,210,228.13		

六、投资状况分析

1、总体情况

适用 不适用

报告期投资额（元）	上年同期投资额（元）	变动幅度
251,891,885.27	63,155,342.53	298.84%

公司需遵守《深圳证券交易所上市公司自律监管指引第4号——创业板行业信息披露》中的“集成电路业务”的披露要求

2、报告期内获取的重大的股权投资情况

适用 不适用

3、报告期内正在进行的重大的非股权投资情况

适用 不适用

4、以公允价值计量的金融资产

适用 不适用

单位：元

资产类别	初始投资成本	本期公允价值变动损益	计入权益的累计公允价值变动	报告期内购入金额	报告期内售出金额	累计投资收益	其他变动	期末金额	资金来源
其他	0.00	0.00	0.00	179,999,000.00	109,999,000.00	220,572.82	0.00	70,000,000.00	自有资金
合计	0.00	0.00	0.00	179,999,000.00	109,999,000.00	220,572.82	0.00	70,000,000.00	--

5、募集资金使用情况

☑适用 ☐不适用

(1) 募集资金总体使用情况

☑适用 ☐不适用

单位：万元

募集资金总额	78,400.56
报告期投入募集资金总额	2,773.86
已累计投入募集资金总额	49,613.5
报告期内变更用途的募集资金总额	0
累计变更用途的募集资金总额	0
累计变更用途的募集资金总额比例	0.00%
募集资金总体使用情况说明	
<p>1、经中国证券监督管理委员会《关于同意佛山市蓝箭电子股份有限公司首次公开发行股票注册的批复》（证监许可〔2023〕1048号）同意，公司首次公开发行人民币普通股（A股）5,000.00万股，每股发行价格为18.08元/股，募集资金总额为人民币904,000,000.00元，扣除相关发行费用（不含税）人民币119,994,381.95元（不含税）后，募集资金净额为人民币784,005,618.05元。募集资金已于2023年8月3日划至公司指定账户。华兴会计师事务所（特殊普通合伙）于2023年8月3日对募集资金到位情况进行了审验，并出具了《验资报告》（华兴验字[2023]21000840632号）。</p> <p>2、截至2024年6月30日，公司已累计使用募集资金总额为人民币49,613.50万元，本期已使用募集资金总额为人民币2,773.86万元，截至2024年6月30日尚未使用募集资金总额29,352.35万元（含募集资金利息收入、理财产品收益扣除手续费支出等净额后565.29万元）。</p>	

(2) 募集资金承诺项目情况

☑适用 ☐不适用

单位：万元

承诺投资项目和超募资金投向	是否已变更项目（含部分变更）	募集资金净额	募集资金承诺投资总额	调整后投资总额(1)	本报告期投入金额	截至期末累计投入金额(2)	截至期末投资进度(3) = (2)/(1)	项目达到预定可使用状态日期	本报告期实现的效益	截止报告期末累计实现的效益	是否达到预计效益	项目可行性是否发生重大变化
承诺投资项目												
1. 半导体封装测试扩建项目	否	54,385.11	54,385.11	54,385.11	1,675.95	42,864.21	78.82%	2024年12月31日	0	0	不适用	否
2、研发中心建设项目	否	5,765.62	5,765.62	5,765.62	1,097.91	1,449.29	25.14%	2024年12月31日	0	0	不适用	否
承诺投资项目小计	---	60,150.73	60,150.73	60,150.73	2,773.86	44,313.5	---	---	0	0	---	---
超募资金投向												
未确定用途的超募资金	否	12,949.83	12,949.83	12,949.83								

补充流动资金（如有）	--	5,300	5,300	5,300	0	5,300	100.00%	--	--	--	--	--
超募资金投向小计	--	18,249.83	18,249.83	18,249.83	0	5,300	--	--			--	--
合计	--	78,400.56	78,400.56	78,400.56	2,773.86	49,613.5	--	--	0	0	--	--
分项目说明未达到计划进度、预计收益的情况和原因（含“是否达到预计效益”选择“不适用”的原因）	<p>1、公司首次公开发行股票募集资金投资项目方案确定后，公司积极推进募投项目的实施工作；在项目开始初期，由公司自有资金进行投入，受自有资金投资规模、进度等局限性，导致项目建设进度有所延缓；</p> <p>2、公司启动募投项目建设以来，募投项目的实施过程受到外部环境变化（突发公共卫生事件等）的客观因素影响，项目整体施工进度、项目的设备采购、物流运输以及管理、施工人员安排等均受到一定制约，导致募集资金投资项目整体建设进度有所延缓；</p> <p>3、因公司 IPO 历程中经历了变更上市板块的过程，历时较长，募集资金投资项目整体建设进度受到一定影响。</p> <p>2023 年 12 月 28 日，公司召开第四届董事会第十六次会议，审议通过了《关于调整募集资金投资项目计划进度的议案》，同意公司将募集资金投资项目之“半导体封装测试扩建项目”及“研发中心建设项目”实施预计完成日期调整至 2024 年 12 月 31 日。</p>											
项目可行性发生重大变化的情况说明	不适用											
超募资金的金额、用途及使用进展情况	<p>适用</p> <p>2023 年 8 月 10 日，根据中国证券监督管理委员会出具的《关于同意佛山市蓝箭电子股份有限公司首次公开发行股票注册的批复》（证监许可〔2023〕1048 号），公司已完成首次向社会公开发行人民币普通股（A 股）5,000.00 万股。公司每股发行价格 18.08 元，新股发行募集资金总额为 90,400.00 万元，扣除发行费用（不含税）11,999.44 万元后，募集资金净额为 78,400.56 万元，其中超募资金总额为 18,249.83 万元。</p> <p>公司分别于 2023 年 8 月 25 日召开第四届董事会第十四次会议、第四届监事会第十四次会议和 2023 年 9 月 15 日召开 2023 年第一次临时股东大会审议通过了《关于使用部分超募资金永久补充流动资金的议案》，同意公司拟使用超募资金 5,300.00 万元永久补充流动资金，占超募资金总额的 29.04%。截至 2023 年 12 月 31 日，公司累计从超募资金专户转出 5,300.00 万元用于永久性补充流动资金。</p> <p>公司分别于 2024 年 6 月 3 日召开第四届董事会第二十次会议、第四届监事会第二十次会议和 2024 年 6 月 25 日 2023 年年度股东大会审议通过了《关于使用部分超募资金永久补充流动资金的议案》，同意公司拟使用超募资金 5,300.00 万元永久补充流动资金，占超募资金总额的 29.04%。并承诺在股东大会审议通过本次拟使用部分超募资金永久补充流动资金议案后，并在前次使用超募资金永久补充流动资金实施完毕满十二个月后（2024 年 9 月 16 日之后）才能实施。</p> <p>截至 2024 年 6 月 30 日，公司累计从超募资金专户转出 5,300.00 万元用于永久性补充流动资金。</p> <p>公司分别于 2023 年 8 月 25 日召开第四届董事会第十四次会议、第四届监事会第十四次会议和 2023 年 9 月 15 日 2023 年第一次临时股东大会审议通过了《关于使用部分闲置募集资金进行现金管理和部分闲置自有资金进行委托理财的议案》，同意公司使用不超过人民币 3.7 亿元（含本数）的闲置募集资金（含超募资金）进行现金管理，使用期限为股东大会审议通过之日起至 2023 年年度股东大会召开之日止，在上述额度和期限内，资金可循环滚动使用。</p> <p>公司分别于 2024 年 6 月 3 日召开第四届董事会第二十次会议、第四届监事会第二十次会议和 2024 年 6 月 25 日 2023 年年度股东大会审议通过了《关于使用部分闲置募集资金进行现金管理的议案》，同意公司使用不超过人民币 3.05 亿元（含本数）的闲置募集资金（含超募资金）进行现金管理，使用期限为股东大会审议通过之日起 12 个月内有效，在上述额度和期限内，资金可循环滚动使用。</p> <p>截至 2024 年 6 月 30 日，超募资金用于现金管理的金额为 12,949.83 万元，闲置募集资金用于现金管理的金额为 16,279.17 万元。</p>											
募集资金投资项目实施地点变更情况	不适用											
募集资金投资项目实施方式调整情况	不适用											

募集资金投资项目 先期投入及置换 情况	适用 公司于 2023 年 8 月 25 日召开第四届董事会第十四次会议和第四届监事会第十四次会议审议通过了《关于使用募集资金置换预先投入募投项目和已支付发行费用的自筹资金的议案》，同意公司以募集资金置换预先投入募投项目的自筹资金 40,374.71 万元，置换已支付不含税发行费用的自筹资金 553.68 万元，合计置换资金总额 40,928.39 万元。公司独立董事对本议案发表了独立意见，保荐机构发表了核查意见，会计师出具了鉴证报告。截至 2023 年 12 月 31 日，上述募集资金置换事项已经完成。
用闲置募集资金 暂时补充流动资 金情况	不适用
项目实施出现募 集资金结余的金 额及原因	不适用
尚未使用的募集 资金用途及去向	截至 2024 年 6 月 30 日，公司尚未使用的募集资金总额为人民币 29,352.35 万元（含募集资金利息收入、理财产品收益扣除手续费支出等净额后 565.29 万元），均存放于相关银行募集资金专户及进行现金管理，未作其他用途。
募集资金使用及 披露中存在的问 题或其他情况	公司于 2023 年 10 月 24 日召开第四届董事会第十五次会议及第四届监事会第十五次会议，审议通过了《关于使用自有资金及银行承兑汇票方式支付募投项目部分款项后续以募集资金等额置换的议案》同意公司在不影响募集资金投资项目正常进行的前提下，以自有资金及银行承兑汇票方式支付募投项目部分款项，后续每月从募集资金专户等额划转至公司自有资金账户。公司独立董事对本议案发表了独立意见，保荐机构发表了核查意见 截至报告期末，公司以募集资金等额置换使用自有资金及银行承兑汇票方式支付的募投项目资金金额为 441.96 万元。 除上述情况外，本报告期公司不存在募集资金其他使用情况。

（3）募集资金变更项目情况

适用 不适用

公司报告期不存在募集资金变更项目情况。

6、委托理财、衍生品投资和委托贷款情况

（1）委托理财情况

适用 不适用

报告期内委托理财概况

单位：万元

具体类型	委托理财的资金来源	委托理财发生额	未到期余额	逾期未收回的金 额	逾期未收回理财 已计提减值金额
银行理财产品	自有资金	16,000	6,000	0	0
信托理财产品	自有资金	1,999.9	1,000	0	0
合计		17,999.9	7,000	0	0

单项金额重大或安全性较低、流动性较差的高风险委托理财具体情况

适用 不适用

委托理财出现预期无法收回本金或存在其他可能导致减值的情形

适用 不适用

（2）衍生品投资情况

适用 不适用

公司报告期不存在衍生品投资。

(3) 委托贷款情况

适用 不适用

公司报告期不存在委托贷款。

七、重大资产和股权出售

1、出售重大资产情况

适用 不适用

公司报告期未出售重大资产。

2、出售重大股权情况

适用 不适用

八、主要控股参股公司分析

适用 不适用

公司报告期内无应当披露的重要控股参股公司信息。

九、公司控制的结构化主体情况

适用 不适用

十、公司面临的风险和应对措施

(一) 公司在技术水平、产品结构、收入规模等方面与行业龙头厂商存在差距，且部分产品替代性较高的风险

从技术水平的角度对比，公司目前以传统封装技术为主，主要封装系列包括 DFN、QFN、SOT、SOD、TO、SOP 等，该系列以传统封测技术为主；在先进封装领域，公司目前的先进封装技术相对较少，而同行业长电科技、华天科技、通富微电等龙头封测厂商在先进封装领域拥有 FC、BGA、WLCSP、SIP 等多项先进封装技术，龙头厂商在先进封装技术领域保持了行业领先的竞争优势。

从产品结构的角度对比，公司自有品牌产品主要集中于分立器件的三极管、二极管和场效应管三大类产品；集成电路封测服务主要为电源管理产品，以模拟电路产品为主，逐步涉足数字电路产品领域；同时龙头封测厂商如长电科技、华天科技、通富微电等拥有的产品类型覆盖数字电路、模拟电路等多个领域，除传统封装系列外，还涉足 BGA、SIP、WLCSP 等多个先进封装系列。对比同行业可比公司的产品类型及结构，公司产品结构较为单一，对下游市场变化和行业变化引起的风险抵抗能力较弱。

从业务规模的角度对比，公司业务规模、资本实力等方面与行业内龙头企业相比差距较大，公司收入和净利润规模较小，若未来公司产品市场发生变化或者毛利率下滑较大，将会对公司的盈利能力带来

重大不利影响。

应对措施：公司将在保持传统封装的工艺技术优势的前提下，密切关注先进封装技术领域的技术动态和市场发展，加强技术研发储备，丰富产品类型和结构；同时，公司将通过技术升级将新材料、新技术应用于上述通用产品，实现产品升级，提升公司产品的市场竞争力。

（二）芯片外购风险

公司主要从事半导体封装测试，自有品牌产品所需芯片均来源于外购。同时，公司产品系列丰富，芯片需求品种多；同时为保持高质量产品生产需求，公司对于芯片质量要求高，芯片持续稳定供应对于公司及时满足客户产品需求至关重要。

应对措施：长期以来，公司与上游芯片厂商已建立了长期、稳定和紧密的业务合作关系；公司将积极做好原材料的使用计划，对芯片原材料未来价格变动趋势及时做好研判，及时调整采购计划，降低芯片供应波动对生产经营造成的影响；同时不断开发新的供应商，保障芯片的高质量稳定供应，减少对公司日常生产经营的负面影响。

（三）产品结构调整的风险

半导体封测行业的技术和产品持续发展，新技术、新需求、新产品、新材料等层出不穷，公司需要在自身已掌握的芯片级贴片封装技术、氮化镓产品等多项技术和产品方向上更加准确地关注和判断行业发展方向及技术发展趋势，才能保持行业竞争力。基于公司持续进行技术研发取得的成果，报告期内，公司应用金属基板封装技术、系统级封装技术的产品持续增长，DFN/QFN 等短小轻薄的封装系列产品结构优势已显现。然而，公司产品结构调整需要一定的时间，若公司产品结构调整未能较好地契合市场发展方向或未能做好研发、生产、市场等一系列的准备，将会对公司的经营业绩产生不利影响。

应对措施：公司将密切关注新技术、新产品、新材料的技术动态和市场发展，加强技术研发的市场调研、可行性研究和论证，根据市场需求情况和技术发展动态及时调整和优化公司内部产品结构调整，提前部署尽量降低产品结构调整过程对经营业绩的不利影响。

（四）销售区域集中的风险

公司收入主要集中于华南地区，主要系该地区是我国半导体产业集聚的区域，具有广阔消费市场和多个集散基地。如果公司华南地区销售出现重大不利变化，将对公司业务产生不利影响。

应对措施：一方面，经过多年发展与积累，公司客户已遍布华南、华东、西北、西南等多个区域，多年来公司与客户已建立了长期稳定的合作关系。另一方面，公司也不断完善产品结构，积极开发不同区域的潜在客户，丰富不同区域客户群体类型。

（五）先进封装收入占比较少，技术研发压力较大的风险

目前半导体封测行业正在经历从传统封装向先进封装的转型。封测技术需要紧跟市场需求，芯片设计、晶圆制造等领域的技术进步及下游对于小型化、低功耗器件持续增长的需求，对封测技术研发不断

提出新要求。

公司主要收入来源于传统封装产品，先进封装系列主要包括 DFN、PDFN、QFN、TSOT 和 SIP 等，相关封装系列收入占主营业务收入的比重较少。公司虽然在封装技术、封装工艺上拥有一定研发经验，先进封装收入增长及占比提升明显，但在先进封装技术研发方向上仍需储备大量人才，有待进一步拓展先进封装技术覆盖范围。

若公司未来的技术研发方向不能顺应市场先进封装技术的变化及不断提高的工艺标准，公司将面临无法持续满足下游领域对于产品技术升级的需求，技术研发压力较大，研发投入无法取得预期效果，对公司未来经营业绩将造成不利影响。

应对措施：目前，公司已构建了完备的研发体系。公司核心技术人员均具备雄厚的专业能力和丰富的实践经验，目前已经形成了一支由高级工程师带队、工程师为骨干的优秀研发团队。公司重视和科研院所等机构的合作研发，已经与中山大学、西安电子科技大学、工信部电子第五研究所等国内知名高校和研究机构进行紧密合作，部分主要合作成果已形成专利，并转化为公司产品和技术。同时，公司将加大研发费用的投入，积极培养、引进行业内有经验的研发人员，提升公司的技术创新和产品研发能力。

（六）研发失败的风险

半导体封测技术需要紧跟市场需求，芯片设计、晶圆制造等领域的技术进步及下游对于轻薄化、小型化、低功耗器件持续增长的需求，对封测技术研发不断提出新要求。若公司未来的技术研发方向不能顺应市场封装技术的变化及不断提高的工艺标准，公司将面临无法持续满足下游领域对于产品技术升级的需求，技术研发压力较大，研发投入无法取得预期效果，对公司未来经营业绩将造成不利影响。

应对措施：公司将密切关注新技术、新产品、新材料的技术动态和市场发展，加强技术研发的市场调研、可行性研究和分析论证；公司将加大研发费用的投入，积极培养引进行业内有经验的研发人员，提升公司的技术创新和产品研发能力。

（七）行业周期性、毛利率波动风险

公司所处行业受半导体行业的景气状况影响较大，随着集成电路封装测试行业的竞争越来越激烈，半导体行业发展过程中的波动将使公司面临一定的行业经营风险。同时，公司主营业务毛利率主要取决于产品结构、市场竞争及商务谈判情况等因素。公司产品的品种繁多，不同产品的性能、用途以及成本、价格存在一定程度的差异，存在一定的波动。未来若上述因素发生不利变动，如果公司不能采取有效措施应对不利因素的影响，将导致公司主营业务毛利率出现波动或持续下降的风险。

应对措施：公司将持续加大对高附加值产品的研发和投入，不断优化产品结构，通过产品创新及技术服务等维护现有客户并持续开拓新客户、新市场，优化客户结构；同时积极关注其他新兴技术的发展工艺路线，做好技术储备和布局，保持行业内的竞争地位，以提高公司未来经营业绩抵御风险。

十一、报告期内接待调研、沟通、采访等活动登记表

适用 不适用

接待时间	接待地点	接待方式	接待对象类型	接待对象	谈论的主要内容及提供的资料	调研的基本情况索引
2024 年 04 月 30 日	公司通过全景网“投资者关系互动平台”召开业绩说明会	网络平台线上交流	其他	通过全景网“投资者关系互动平台”参与业绩说明会的投资者	详见《投资者关系活动记录表》（编号：2024-001）	互动易平台披露的《投资者关系活动记录表》（编号：2024-001）
2024 年 06 月 20 日	公司会议室	实地调研	机构、个人	1、平安证券：姚彦、王湘、张斌、邓建锋、陈威宇、颜英樑、谢思红、胡刚 2、睿华资本：朱崇玮 3、赵凯靖、吴焕林、李嘉、邓建锋、冯佩颜、徐广林、黄崇辉、陈洁芝、李锡昌、冯可成、尹宗嫦、刘涛、傅肖泳、何炽坚、周子欣、黄日军、许艳芳、魏宏让、曾晖、郑莉莉	详见《投资者关系活动记录表》（编号：2024-002）	互动易平台披露的《投资者关系活动记录表》（编号：2024-002）

十二、“质量回报双提升”行动方案贯彻落实情况

公司是否披露了“质量回报双提升”行动方案公告。

是 否

第四节 公司治理

一、报告期内召开的年度股东大会和临时股东大会的有关情况

1、本报告期股东大会情况

会议届次	会议类型	投资者参与比例	召开日期	披露日期	会议决议
2023 年年度股东大会	年度股东大会	54.47%	2024 年 06 月 25 日	2024 年 06 月 25 日	详见巨潮资讯网 (www.cninfo.com.cn) 《2023 年年度股东大会决议公告》 (公告编号: 2024-030)

2、表决权恢复的优先股股东请求召开临时股东大会

适用 不适用

二、公司董事、监事、高级管理人员变动情况

适用 不适用

姓名	担任的职务	类型	日期	原因
陈湛伦	原董事	任期满离任	2024 年 06 月 25 日	董事会换届离任
易楠钦	原董事	任期满离任	2024 年 06 月 25 日	董事会换届离任
李斌	原独立董事	任期满离任	2024 年 06 月 25 日	董事会换届离任
许慧	原监事	任期满离任	2024 年 06 月 25 日	监事会换届离任
张婷	原职工代表监事	任期满离任	2024 年 06 月 24 日	职工代表大会换届离任
张顺	原副总经理	任期满离任	2024 年 06 月 25 日	董事会换届, 张顺女士任第五届董事会董事长; 张顺女士在任董事长期间不再兼任副总经理职务
	董事长	被选举	2024 年 06 月 25 日	董事会换届, 经董事会选举任董事长
王成名	原董事长	任期满离任	2024 年 06 月 25 日	董事会换届, 王成名不再担任公司董事长职务, 但仍担任公司董事
张国光	董事	被选举	2024 年 06 月 25 日	董事会换届, 经股东大会会选举为董事
林萍	监事	被选举	2024 年 06 月 25 日	监事会换届, 经股东大会选举为监事
屈晓敏	职工代表监事	被选举	2024 年 06 月 24 日	监事会换届, 经职工代表大会选举为职工监事

三、本报告期利润分配及资本公积金转增股本情况

适用 不适用

公司计划半年度不派发现金红利, 不送红股, 不以公积金转增股本。

四、公司股权激励计划、员工持股计划或其他员工激励措施的实施情况

适用 不适用

公司报告期无股权激励计划、员工持股计划或其他员工激励措施及其实施情况。

第五节 环境和社会责任

一、重大环保问题情况

上市公司及其子公司是否属于环境保护部门公布的重点排污单位

是 否

报告期内因环境问题受到行政处罚的情况

公司或子公司名称	处罚原因	违规情形	处罚结果	对上市公司生产经营的影响	公司的整改措施
不适用	不适用	不适用	不适用	不适用	不适用

参照重点排污单位披露的其他环境信息

报告期内上市公司不属于环境保护部门公布的重点排污单位，不存在因环境问题受到行政处罚。

在报告期内为减少其碳排放所采取的措施及效果

适用 不适用

未披露其他环境信息的原因

不适用

二、社会责任情况

公司在保证日常稳健经营的同时积极承担社会责任，促进经济发展与环境、社会等相关方的和谐发展，努力实现企业经营与其他利益相关方的可持续发展，不断提升企业的综合竞争力。

（1）股东权益保护方面

公司严格按照《公司法》《证券法》《深圳证券交易所上市公司自律监管指引第 2 号——创业板上市公司规范运作》等法律法规、部门规章、规范性文件及制度的要求，不断健全完善公司内部控制体系及治理结构；深入开展治理活动，进一步优化提升公司信息披露管理，确保信息披露的真实、准确、完整、及时。公司持续通过组织实地调研、电话沟通、互动易、公司官网、召开业绩说明会等多种方式与投资者进行沟通交流，公平对待全体股东和投资者，充分保障投资者的各项权益。

（2）职工权益保护方面

公司一直以来坚持以人为本原则，积极构建和谐和谐的劳动关系，切实保障员工的切身权益。严格按照《公司法》《劳动合同法》等法律法规的要求，建立合法的用工制度，提供了劳动保障计划，签订劳动合同，严格执行国家工资制度、用工制度、劳动保护制度、社会保障制度和医疗保障制度等，按照国家规定为员工缴纳医疗保险、养老保险、失业保险、工伤保险、生育保险、住房公积金等。

公司严格遵守《劳动合同法》等有关法律法规、地方政策和规范性文件的基础上，按公平性、竞争性、激励性等原则制定了公司薪酬制度，促进公司及员工的共同发展与成长。同时公司不定期为公司员工举办生日会、游园会、职工子女暑假夏令营等福利活动，以充实、丰富员工的生活，加强了员工之间的交流，增强职工及家族温暖幸福感与获得感。

（3）供应商、客户权益保护方面

公司根据实际生产工作需要，不断开发、整合和优化供应商资源。公司建立了较为完善的采购内部控制制度、原材料管理制度、仓储管理细则和供应商管理制度；积极开展供应商持续绩效监督工作，通过多种维度对供应商进行评价，建立公平、公正的供应商评估体系，为供应商创造良好的竞争环境。公司主要通过采购订单形式向供应商下达需求，同时公司会根据实际情况与部分供应商签订供货协议，共同推动供应链高质量发展。

公司秉承“以客户需求为中心”持续为客户提供高品质产品的经营理念，建立了一整套全流程的监控，覆盖原材料采购、产品生产、产品入库的全过程的质量控制体系，通过了 ISO9001、IATF16949 等多项质量管理体系认证；根据客户需求提供产品和服务，与主要客户已建立了长期、稳定、互相信任的合作机制。

（4）社会公益方面

公司始终谨记企业的社会责任和使命，在努力做好产品和服务的同时，积极参与社会各项公益活动、关注社会整体利益，依法诚信承担纳税人义务，寻求企业与社会可持续健康发展。公司重视与社会各方建立良好的公共关系，积极主动与各级政府保持联系，接受各级政府的监督、检查，推动公司与政府及社会各方的良好沟通。同时，公司积极推行产学研结合机制，推动企业科研和教育方面携手并进，发展共赢。

（5）环境保护、安全生产方面

公司高度重视环境保护与安全生产管控，严格按照国家相关法律法规要求进行生产管理，严格执行环境保护和污染防治措施，制定了环境及安全紧急情况处理规定。公司已通过 ISO9001 质量管理体系认证、ISO14001 环境管理体系认证及 ISO45001 职业健康安全管理体系认证等多项行业标准认证，积极响应和支持政府有关的环境保护、安全生产政策。

第六节 重要事项

一、公司实际控制人、股东、关联方、收购人以及公司等承诺相关方在报告期内履行完毕及截至报告期末超期未履行完毕的承诺事项

适用 不适用

公司报告期不存在由公司实际控制人、股东、关联方、收购人以及公司等承诺相关方在报告期内履行完毕及截至报告期末超期未履行完毕的承诺事项。

二、控股股东及其他关联方对上市公司的非经营性占用资金情况

适用 不适用

公司报告期不存在上市公司发生控股股东及其他关联方非经营性占用资金情况。

三、违规对外担保情况

适用 不适用

公司报告期无违规对外担保情况。

四、聘任、解聘会计师事务所情况

半年度财务报告是否已经审计

是 否

公司半年度报告未经审计。

五、董事会、监事会对会计师事务所本报告期“非标准审计报告”的说明

适用 不适用

六、董事会对上年度“非标准审计报告”相关情况的说明

适用 不适用

七、破产重整相关事项

适用 不适用

公司报告期未发生破产重整相关事项。

八、诉讼事项

重大诉讼仲裁事项

适用 不适用

本报告期公司无重大诉讼、仲裁事项。

其他诉讼事项

适用 不适用

九、处罚及整改情况

适用 不适用

公司报告期不存在处罚及整改情况。

十、公司及其控股股东、实际控制人的诚信状况

适用 不适用

十一、重大关联交易

1、与日常经营相关的关联交易

适用 不适用

公司报告期未发生与日常经营相关的关联交易。

2、资产或股权收购、出售发生的关联交易

适用 不适用

公司报告期未发生资产或股权收购、出售的关联交易。

3、共同对外投资的关联交易

适用 不适用

公司报告期未发生共同对外投资的关联交易。

4、关联债权债务往来

适用 不适用

公司报告期不存在关联债权债务往来。

5、与存在关联关系的财务公司的往来情况

适用 不适用

公司与存在关联关系的财务公司、公司控股的财务公司与关联方之间不存在存款、贷款、授信或其他金融业务。

6、公司控股的财务公司与关联方的往来情况

适用 不适用

公司控股的财务公司与关联方之间不存在存款、贷款、授信或其他金融业务。

7、其他重大关联交易

适用 不适用

公司报告期无其他重大关联交易。

十二、重大合同及其履行情况

1、托管、承包、租赁事项情况

(1) 托管情况

适用 不适用

公司报告期不存在托管情况。

(2) 承包情况

适用 不适用

公司报告期不存在承包情况。

(3) 租赁情况

适用 不适用

公司报告期不存在租赁情况。

2、重大担保

适用 不适用

公司报告期不存在重大担保情况。

3、日常经营重大合同

单位：元

合同订立 公司方名 称	合同订立 对方名称	合同总金 额	合同履 行的进 度	本期确 认的销 售收 入金 额	累计确 认的销 售收 入金 额	应收账 款回 款情 况	影响重 大合 同履 行的 各项 条件 是否 发生 重大 变 化	是否存 在合 同无 法履 行的 重 大 风 险
无								

4、其他重大合同

适用 不适用

公司报告期不存在其他重大合同。

十三、其他重大事项的说明

适用 不适用

公司报告期不存在需要说明的其他重大事项。

十四、公司子公司重大事项

适用 不适用

第七节 股份变动及股东情况

一、股份变动情况

1、股份变动情况

单位：股

	本次变动前		本次变动增减（+，-）					本次变动后	
	数量	比例	发行新股	送股	公积金转股	其他	小计	数量	比例
一、有限售条件股份	152,578,367	76.29%				-2,578,367	-2,578,367	150,000,000	75.00%
1、国家持股									
2、国有法人持股	7,507	0.00%				-7,507	-7,507	0	
3、其他内资持股	152,553,772	76.28%				-2,553,772	-2,553,772	150,000,000	75.00%
其中：境内法人持股	24,526,598	12.26%				-7,168	-7,168	24,519,430	12.26%
境内自然人持股	117,409,256	58.70%				-11,588	-11,588	117,397,668	58.70%
基金理财产品等	10,617,918	5.31%				-2,535,016	-2,535,016	8,082,902	4.04%
4、外资持股	17,088	0.01%				-17,088	-17,088	0	0.00%
其中：境外法人持股	16,817	0.01%				-16,817	-16,817	0	0.00%
境外自然人持股	271	0.00%				-271	-271	0	0.00%
二、无限售条件股份	47,421,633	23.71%				2,578,367	2,578,367	50,000,000	25.00%
1、人民币普通股	47,421,633	23.71%				2,578,367	2,578,367	50,000,000	25.00%
2、境内上市的外资股									
3、境外上市的外资股									
4、其他									
三、股份总数	200,000,000	100.00%				0	0	200,000,000	100.00%

股份变动的原因

适用 不适用

报告期内，公司首次公开发行网下配售限售股解除限售，根据公司披露的《首次公开发行股票并在创业板上市之上市公告书》，“本次网下发行部分采用比例限售方式，网下投资者应当承诺其获配股票

数量的 10%（向上取整计算）限售期限为自发行人首次公开发行并上市之日起 6 个月。即每个配售对象获配的股票中，90%的股份无限售期，自本次发行股票在深交所上市交易之日起即可流通；10%的股份限售期为 6 个月，限售期自本次发行股票在深交所上市交易之日起开始计算。对应的股份数量为 2,578,367 股，占发行后总股本的 1.29%。”具体内容详见公司于 2024 年 2 月 6 日披露在巨潮资讯网上的《关于首次公开发行网下配售限售股上市流通的提示性公告》（公告编号 2024-002），本次解除限售股份上市流通日期为 2024 年 2 月 19 日。

股份变动的批准情况

适用 不适用

股份变动的过户情况

适用 不适用

股份回购的实施进展情况

适用 不适用

采用集中竞价方式减持回购股份的实施进展情况

适用 不适用

股份变动对最近一年和最近一期基本每股收益和稀释每股收益、归属于公司普通股股东的每股净资产等财务指标的影响

适用 不适用

公司认为必要或证券监管机构要求披露的其他内容

适用 不适用

2、限售股份变动情况

适用 不适用

单位：股

股东名称	期初限售股数	本期解除限售股数	本期增加限售股数	期末限售股数	限售原因	拟解除限售日期
王成名	31,669,430	0	0	31,669,430	首发前限售股	2026/8/10
陈湛伦	19,716,218	0	0	19,716,218	首发前限售股	2026/8/10
上海银圣宇企业管理咨询合伙企业（有限合伙）	19,519,430	0	0	19,519,430	首发前限售股	2024/8/10
张顺	15,107,565	0	0	15,107,565	首发前限售股	2026/8/10
舒程	8,751,502	0	0	8,751,502	首发前限售股	2024/8/10
广东比邻投资基金管理有限公司一比邻创新（天津）股权投资基金合伙企业（有限合伙）	8,082,902	0	0	8,082,902	首发前限售股	2024/8/10
深圳前海蓝芯咨询管理企业（有限合伙）	2,500,000	0	0	2,500,000	首发前限售股	2024/8/10
深圳前海箭入佳境咨询管理企业（有限合伙）	2,500,000	0	0	2,500,000	首发前限售股	2024/8/10
赵秀珍	1,958,549	0	0	1,958,549	首发前限售股	2024/8/10
范小宁	1,890,155	0	0	1,890,155	首发前限售股	2024/8/10
杨旭海	100,000	0	0	100,000	首发前限售股	2026/8/10

其他首发前限售股	38,204,249	0	0	38,204,249	首发前限售股	2024/8/10
首发后限售的网下配售股份	2,578,367.00	2,578,367.00	0	0	首发后限售股	2024/2/19
合计	152,578,367.00	2,578,367.00	0	150,000,000	--	--

二、证券发行与上市情况

适用 不适用

三、公司股东数量及持股情况

单位：股

报告期末普通股股东总数	26,251	报告期末表决权恢复的优先股股东总数（如有）（参见注 8）	0	持有特别表决权股份的股东总数（如有）	0			
持股 5%以上的普通股股东或前 10 名股东持股情况（不含通过转融通出借股份）								
股东名称	股东性质	持股比例	报告期末持股数量	报告期内增减变动情况	持有有限售条件的股份数量	持有无限售条件的股份数量	质押、标记或冻结情况	
							股份状态	数量
王成名	境内自然人	15.83%	31,669,430	0	31,669,430	0	不适用	0
陈湛伦	境内自然人	9.86%	19,716,218	0	19,716,218	0	不适用	0
上海银圣宇企业管理咨询合伙企业（有限合伙）	境内非国有法人	9.76%	19,519,430	0	19,519,430	0	不适用	0
张顺	境内自然人	7.55%	15,107,565	0	15,107,565	0	不适用	0
舒程	境内自然人	4.38%	8,751,502	0	8,751,502	0	不适用	0
广东比邻投资基金管理有限公司—比邻创新（天津）股权投资基金合伙企业（有限合伙）	其他	4.04%	8,082,902	0	8,082,902	0	不适用	0
深圳前海蓝芯咨询管理企业（有限合伙）	境内非国有法人	1.25%	2,500,000	0	2,500,000	0	不适用	0
深圳前海箭入佳境咨询管理企业（有限合伙）	境内非国有法人	1.25%	2,500,000	0	2,500,000	0	不适用	0
赵秀珍	境内自然人	0.98%	1,958,549	0	1,958,549	0	不适用	0
范小宁	境内自然人	0.95%	1,890,155	0	1,890,155	0	不适用	0
战略投资者或一般法人因配售新股成为前 10 名股东的情况（如有）（参见注 3）	不适用							
上述股东关联关系或一致行动的说明	王成名、陈湛伦、张顺为一致行动人。							
上述股东涉及委托/受托表决权、放弃表决权情况的说明	不适用							
前 10 名股东中存在回购专户的特别说明（参见注 11）	不适用							
前 10 名无限售条件股东持股情况（不含通过转融通出借股份、高管锁定股）								
股东名称	报告期末持有无限售条件股份数量	股份种类						
		股份种类	数量					
国泰君安证券股份有限公司—国联安中证全指半导体产品与设备交易型开放式指数证券投资基金	835,631	人民币普通股	835,631					
香港中央结算有限公司	449,780	人民币普通股	449,780					

陈瑶	344,200	人民币普通股	344,200
郑贤光	288,142	人民币普通股	288,142
招商银行股份有限公司—南方中证 1000 交易型开放式指数证券投资基金	278,400	人民币普通股	278,400
蒋廷勋	259,000	人民币普通股	259,000
曹琴	250,595	人民币普通股	250,595
虞永祥	173,013	人民币普通股	173,013
招商银行股份有限公司—华夏中证 1000 交易型开放式指数证券投资基金	154,200	人民币普通股	154,200
中国工商银行股份有限公司—广发中证 1000 交易型开放式指数证券投资基金	128,700	人民币普通股	128,700
前 10 名无限售流通股股东之间，以及前 10 名无限售流通股股东和前 10 名股东之间关联关系或一致行动的说明	公司未知前 10 名无限售流通股股东之间，以及前 10 名无限售流通股股东和前 10 名股东之间是否存在关联关系或一致行动关系。		
前 10 名普通股股东参与融资融券业务股东情况说明（如有）（参见注 4）	陈瑶通过投资者信用证券账户持有 344,200 股，实际合计持有 344,200 股；郑贤光通过投资者信用证券账户持有 288,142 股，实际合计持有 288,142 股。		

持股 5%以上股东、前 10 名股东及前 10 名无限售流通股股东参与转融通业务出借股份情况

适用 不适用

单位：股

持股 5%以上股东、前 10 名股东及前 10 名无限售流通股股东参与转融通业务出借股份情况								
股东名称（全称）	期初普通账户、信用账户持股		期初转融通出借股份且尚未归还		期末普通账户、信用账户持股		期末转融通出借股份且尚未归还	
	数量合计	占总股本的比例	数量合计	占总股本的比例	数量合计	占总股本的比例	数量合计	占总股本的比例
招商银行股份有限公司—南方中证 1000 交易型开放式指数证券投资基金	0	0.00%	0	0.00%	278,400	0.14%	5,000	0.00%

前 10 名股东及前 10 名无限售流通股股东因转融通出借/归还原因导致较上期发生变化

适用 不适用

单位：股

前 10 名股东及前 10 名无限售流通股股东因转融通出借/归还原因导致较上期发生变化情况					
股东名称（全称）	本报告期新增/退出	期末转融通出借股份且尚未归还数量		期末股东普通账户、信用账户持股及转融通出借股份且尚未归还的股份数量	
		数量合计	占总股本的比例	数量合计	占总股本的比例
招商银行股份有限公司—南方中证 1000 交易型开放式指数证券投资基金	新增	5,000	0.00%	283,400	0.14%

公司是否具有表决权差异安排

是 否

公司前 10 名普通股股东、前 10 名无限售条件普通股股东在报告期内是否进行约定购回交易

是 否

公司前 10 名普通股股东、前 10 名无限售条件普通股股东在报告期内未进行约定购回交易。

四、公司控股股东或第一大股东及其一致行动人累计质押股份数量占其所持公司股份数量比例达到 80%

适用 不适用

五、董事、监事和高级管理人员持股变动

适用 不适用

公司董事、监事和高级管理人员在报告期持股情况没有发生变动，具体可参见 2023 年年报。

六、控股股东或实际控制人变更情况

控股股东报告期内变更

适用 不适用

公司报告期控股股东未发生变更。

实际控制人报告期内变更

适用 不适用

公司报告期实际控制人未发生变更。

第八节 优先股相关情况

适用 不适用

报告期公司不存在优先股。

第九节 债券相关情况

适用 不适用

第十节 财务报告

一、审计报告

半年度报告是否经过审计

是 否

公司半年度财务报告未经审计。

二、财务报表

财务附注中报表的单位为：元

1、资产负债表

编制单位：佛山市蓝箭电子股份有限公司

2024 年 06 月 30 日

单位：元

项目	期末余额	期初余额
流动资产：		
货币资金	763,240,634.09	862,009,120.23
结算备付金		
拆出资金		
交易性金融资产	70,000,000.00	
衍生金融资产		
应收票据	170,915,605.34	107,001,829.03
应收账款	202,577,391.97	268,046,292.74
应收款项融资	101,339,048.10	92,668,482.55
预付款项	718,568.23	1,203,760.76
应收保费		
应收分保账款		
应收分保合同准备金		
其他应收款	4,702,127.82	8,340,999.86
其中：应收利息		
应收股利		
买入返售金融资产		
存货	144,623,946.04	127,371,983.13
其中：数据资源		
合同资产		
持有待售资产		
一年内到期的非流动资产		
其他流动资产	1,380,355.86	6,313,004.50
流动资产合计	1,459,497,677.45	1,472,955,472.80
非流动资产：		

发放贷款和垫款		
债权投资		
其他债权投资		
长期应收款		
长期股权投资	708,995.00	1,051,876.08
其他权益工具投资		
其他非流动金融资产	465,344.35	465,344.35
投资性房地产		
固定资产	365,124,803.63	409,891,068.79
在建工程	73,458,378.35	16,283,698.03
生产性生物资产		
油气资产		
使用权资产		
无形资产	6,426,980.42	6,611,964.79
其中：数据资源		
开发支出		
其中：数据资源		
商誉		
长期待摊费用		
递延所得税资产	7,140,012.49	3,838,142.57
其他非流动资产	32,993,506.80	6,168,996.19
非流动资产合计	486,318,021.04	444,311,090.80
资产总计	1,945,815,698.49	1,917,266,563.60
流动负债：		
短期借款	30,020,333.33	
向中央银行借款		
拆入资金		
交易性金融负债		
衍生金融负债		
应付票据	171,532,962.88	204,899,350.71
应付账款	133,486,191.67	91,150,320.19
预收款项		
合同负债	824,161.13	807,418.58
卖出回购金融资产款		
吸收存款及同业存放		
代理买卖证券款		
代理承销证券款		
应付职工薪酬	10,240,861.24	10,966,548.47
应交税费	1,010,029.90	2,198,074.80
其他应付款	56,677,543.43	819,052.89
其中：应付利息		
应付股利	56,000,000.00	

应付手续费及佣金		
应付分保账款		
持有待售负债		
一年内到期的非流动负债	9,728,248.74	15,733,169.40
其他流动负债	83,777.96	51,653.18
流动负债合计	413,604,110.28	326,625,588.22
非流动负债：		
保险合同准备金		
长期借款	19,722,120.72	10,900,872.95
应付债券		
其中：优先股		
永续债		
租赁负债		
长期应付款		
长期应付职工薪酬		
预计负债		
递延收益	8,735,932.74	12,149,400.83
递延所得税负债		
其他非流动负债		
非流动负债合计	28,458,053.46	23,050,273.78
负债合计	442,062,163.74	349,675,862.00
所有者权益：		
股本	200,000,000.00	200,000,000.00
其他权益工具		
其中：优先股		
永续债		
资本公积	1,000,360,298.64	1,000,360,298.64
减：库存股		
其他综合收益		
专项储备		
盈余公积	54,102,336.99	54,102,336.99
一般风险准备		
未分配利润	249,290,899.12	313,128,065.97
归属于母公司所有者权益合计	1,503,753,534.75	1,567,590,701.60
少数股东权益		
所有者权益合计	1,503,753,534.75	1,567,590,701.60
负债和所有者权益总计	1,945,815,698.49	1,917,266,563.60

法定代表人：张顺 主管会计工作负责人：赵秀珍 会计机构负责人：刘瑞心

2、利润表

单位：元

项目	2024 年半年度	2023 年半年度
一、营业总收入	323,010,996.79	372,838,844.13
其中：营业收入	323,010,996.79	372,838,844.13
利息收入		

已赚保费		
手续费及佣金收入		
二、营业总成本	328,417,679.71	328,203,223.40
其中：营业成本	305,220,253.33	290,636,824.92
利息支出		
手续费及佣金支出		
退保金		
赔付支出净额		
提取保险责任准备金净额		
保单红利支出		
分保费用		
税金及附加	1,221,619.05	2,640,782.45
销售费用	4,482,862.20	3,441,669.71
管理费用	12,467,894.50	12,436,470.43
研发费用	13,821,597.32	18,808,751.99
财务费用	-8,796,546.69	238,723.90
其中：利息费用	391,218.17	1,157,498.36
利息收入	9,018,378.68	875,710.50
加：其他收益	5,545,984.67	5,904,418.28
投资收益（损失以“—”号填列）	-122,308.26	-168,399.79
其中：对联营企业和合营企业的投资收益		
以摊余成本计量的金融资产终止确认收益		
汇兑收益（损失以“—”号填列）		
净敞口套期收益（损失以“—”号填列）		
公允价值变动收益（损失以“—”号填列）		
信用减值损失（损失以“—”号填列）	-382,270.32	-1,675,033.52
资产减值损失（损失以“—”号填列）	-10,905,271.18	-4,247,141.17
资产处置收益（损失以“—”号填列）	-24,341.76	-250,045.44
三、营业利润（亏损以“—”号填列）	-11,294,889.77	44,199,419.09
加：营业外收入	50,680.99	4,680.23
减：营业外支出	3,200.00	2,186.98
四、利润总额（亏损总额以“—”号填列）	-11,247,408.78	44,201,912.34
减：所得税费用	-3,410,241.93	3,751,894.31
五、净利润（净亏损以“—”号填列）	-7,837,166.85	40,450,018.03
（一）按经营持续性分类		
1. 持续经营净利润（净亏损以“—”号填列）	-7,837,166.85	40,450,018.03
2. 终止经营净利润（净亏损以“—”号填列）		
（二）按所有权归属分类		
1. 归属于母公司股东的净利润（净亏损以“—”号填列）	-7,837,166.85	40,450,018.03
2. 少数股东损益（净亏损以“—”号填列）		
六、其他综合收益的税后净额		
归属母公司所有者的其他综合收益的税后净额		
（一）不能重分类进损益的其他综合收益		
1. 重新计量设定受益计划变动额		
2. 权益法下不能转损益的其他综合收益		
3. 其他权益工具投资公允价值变动		

4. 企业自身信用风险公允价值变动		
5. 其他		
(二) 将重分类进损益的其他综合收益		
1. 权益法下可转损益的其他综合收益		
2. 其他债权投资公允价值变动		
3. 金融资产重分类计入其他综合收益的金额		
4. 其他债权投资信用减值准备		
5. 现金流量套期储备		
6. 外币财务报表折算差额		
7. 其他		
归属于少数股东的其他综合收益的税后净额		
七、综合收益总额	-7,837,166.85	40,450,018.03
归属于母公司所有者的综合收益总额	-7,837,166.85	40,450,018.03
归属于少数股东的综合收益总额		
八、每股收益：		
(一) 基本每股收益	-0.0392	0.27
(二) 稀释每股收益	-0.0392	0.27

本期发生同一控制下企业合并的，被合并方在合并前实现的净利润为：元，上期被合并方实现的净利润为：元。

法定代表人：张顺 主管会计工作负责人：赵秀珍 会计机构负责人：刘瑞心

3、现金流量表

单位：元

项目	2024 年半年度	2023 年半年度
一、经营活动产生的现金流量：		
销售商品、提供劳务收到的现金	344,547,067.30	432,322,464.63
客户存款和同业存放款项净增加额		
向中央银行借款净增加额		
向其他金融机构拆入资金净增加额		
收到原保险合同保费取得的现金		
收到再保业务现金净额		
保户储金及投资款净增加额		
收取利息、手续费及佣金的现金		
拆入资金净增加额		
回购业务资金净增加额		
代理买卖证券收到的现金净额		
收到的税费返还	165,313.06	679,357.90
收到其他与经营活动有关的现金	13,529,370.64	9,467,378.35
经营活动现金流入小计	358,241,751.00	442,469,200.88
购买商品、接受劳务支付的现金	256,115,417.69	244,711,153.45
客户贷款及垫款净增加额		
存放中央银行和同业款项净增加额		
支付原保险合同赔付款项的现金		
拆出资金净增加额		
支付利息、手续费及佣金的现金		
支付保单红利的现金		
支付给职工以及为职工支付的现金	67,119,240.21	65,513,314.14
支付的各项税费	2,477,801.90	16,518,066.12
支付其他与经营活动有关的现金	5,122,277.10	6,358,786.02
经营活动现金流出小计	330,834,736.90	333,101,319.73
经营活动产生的现金流量净额	27,407,014.10	109,367,881.15

二、投资活动产生的现金流量：		
收回投资收到的现金	109,999,000.00	
取得投资收益收到的现金	233,807.19	
处置固定资产、无形资产和其他长期资产收回的现金净额	6,810,000.00	327,500.00
处置子公司及其他营业单位收到的现金净额		
收到其他与投资活动有关的现金		
投资活动现金流入小计	117,042,807.19	327,500.00
购建固定资产、无形资产和其他长期资产支付的现金	71,892,885.27	62,625,342.53
投资支付的现金	179,999,000.00	530,000.00
质押贷款净增加额		
取得子公司及其他营业单位支付的现金净额		
支付其他与投资活动有关的现金		
投资活动现金流出小计	251,891,885.27	63,155,342.53
投资活动产生的现金流量净额	-134,849,078.08	-62,827,842.53
三、筹资活动产生的现金流量：		
吸收投资收到的现金		
其中：子公司吸收少数股东投资收到的现金		
取得借款收到的现金	78,348,492.40	24,935,184.94
收到其他与筹资活动有关的现金		
筹资活动现金流入小计	78,348,492.40	24,935,184.94
偿还债务支付的现金	45,527,244.63	25,600,000.00
分配股利、利润或偿付利息支付的现金	895,332.11	1,169,042.93
其中：子公司支付给少数股东的股利、利润		
支付其他与筹资活动有关的现金	100,703.17	3,200,000.00
筹资活动现金流出小计	46,523,279.91	29,969,042.93
筹资活动产生的现金流量净额	31,825,212.49	-5,033,857.99
四、汇率变动对现金及现金等价物的影响	5,656.82	29,873.58
五、现金及现金等价物净增加额	-75,611,194.67	41,536,054.21
加：期初现金及现金等价物余额	788,595,122.39	53,246,343.38
六、期末现金及现金等价物余额	712,983,927.72	94,782,397.59

4、所有者权益变动表

本期金额

单位：元

项目	2024 年半年度														
	归属于母公司所有者权益											少数 股东 权益	所有者权益合计		
	股本	其他权益 工具			资本公积	减： 库存股	其他 综合 收益	专项 储备	盈余公积	一般 风险 准备	未分配利润			其他	小计
优先股		永续债	其他												
一、上年年末余额	200,000,000.00				1,000,360,298.64				54,102,336.99		313,128,065.97		1,567,590,701.60		1,567,590,701.60
加：会计政策变更															
前期差错更正															
其他															
二、本年期初余额	200,000,000.00				1,000,360,298.64				54,102,336.99		313,128,065.97		1,567,590,701.60		1,567,590,701.60
三、本期增减变动 金额（减少以 “-”号填列）											-63,837,166.85		-63,837,166.85		-63,837,166.85
（一）综合收益总 额											-7,837,166.85		-7,837,166.85		-7,837,166.85
（二）所有者投入 和减少资本															
1. 所有者投入的 普通股															
2. 其他权益工具 持有者投入资本															
3. 股份支付计入 所有者权益的金额															
4. 其他															

(三) 利润分配										-56,000,000.00		-56,000,000.00		-56,000,000.00
1. 提取盈余公积														
2. 提取一般风险准备														
3. 对所有者（或股东）的分配										-56,000,000.00		-56,000,000.00		-56,000,000.00
4. 其他														
(四) 所有者权益内部结转														
1. 资本公积转增资本（或股本）														
2. 盈余公积转增资本（或股本）														
3. 盈余公积弥补亏损														
4. 设定受益计划变动额结转留存收益														
5. 其他综合收益结转留存收益														
6. 其他														
(五) 专项储备														
1. 本期提取														
2. 本期使用														
(六) 其他														
四、本期期末余额	200,000,000.00				1,000,360,298.64					54,102,336.99		249,290,899.12		1,503,753,534.75

上年金额

单位：元

项目	2023 年半年度												少数 股东 权益	所有者权益合计	
	归属于母公司所有者权益														
	股本	其他权益 工具			资本公积	减： 库存股	其他 综合 收益	专项 储备	盈余公积	一般 风险 准备	未分配利润	其他			小计
优先 股		永续 债	其他												
一、上年年末余额	150,000,000.00				266,354,680.59				48,265,460.47		260,596,177.25		725,216,318.31		725,216,318.31
加：会计政策变更															
前期差错更正															
其他															
二、本年期初余额	150,000,000.00				266,354,680.59				48,265,460.47		260,596,177.25		725,216,318.31		725,216,318.31
三、本期增减变动 金额（减少以 “-”号填列）											40,450,018.03		40,450,018.03		40,450,018.03
（一）综合收益总 额											40,450,018.03		40,450,018.03		40,450,018.03
（二）所有者投入 和减少资本															
1. 所有者投入的 普通股															
2. 其他权益工具 持有者投入资本															
3. 股份支付计入 所有者权益的金额															
4. 其他															
（三）利润分配															
1. 提取盈余公积															

2. 提取一般风险准备													
3. 对所有者（或股东）的分配													
4. 其他													
（四）所有者权益内部结转													
1. 资本公积转增资本（或股本）													
2. 盈余公积转增资本（或股本）													
3. 盈余公积弥补亏损													
4. 设定受益计划变动额结转留存收益													
5. 其他综合收益结转留存收益													
6. 其他													
（五）专项储备													
1. 本期提取													
2. 本期使用													
（六）其他													
四、本期期末余额	150,000,000.00			266,354,680.59			48,265,460.47	301,046,195.28	765,666,336.34			765,666,336.34	

三、公司基本情况

（一）公司概况

公司名称：佛山市蓝箭电子股份有限公司（以下简称“蓝箭电子”或“公司”）。

注册地址/总部地址：佛山市禅城区古新路 45 号

企业统一社会信用代码为：91440600708175914C

法定代表人：张顺

注册资本：人民币 20,000 万元

主要经营活动：公司属于计算机、通信和其他电子设备制造业下的电子器件制造业（行业代码：C397），主要从事半导体封装测试业务，为半导体行业及下游领域提供分立器件和集成电路产品。

（二）财务报告的批准报出

本财务报告业经公司董事会于 2024 年 8 月 26 日批准报出。

四、财务报表的编制基础

1、编制基础

公司以持续经营为基础，根据实际发生的交易和事项，按照《企业会计准则——基本准则》和其他各项具体会计准则、应用指南、准则解释及其他相关规定（以下合称企业会计准则）进行确认和计量，在此基础上结合中国证券监督管理委员会《公开发行证券的公司信息披露编报规则第 15 号——财务报告的一般规定》（2023 年修订）的规定，编制财务报表。

2、持续经营

公司自本报告期末至少 12 个月内具备持续经营能力，无影响持续经营能力的重大事项。

五、重要会计政策及会计估计

具体会计政策和会计估计提示：

公司根据实际生产经营特点，依据相关企业会计准则的规定，针对固定资产折旧、无形资产摊销、收入确认等交易或事项制定了具体会计政策和会计估计。

1、遵循企业会计准则的声明

公司编制的财务报表符合企业会计准则的要求，真实、完整地反映了公司的财务状况、经营成果、股东权益变动和现金流量等有关信息。

2、会计期间

公司会计年度自公历 1 月 1 日起至 12 月 31 日止。

3、营业周期

公司以 12 个月作为一个营业周期。

4、记账本位币

公司以人民币作为记账本位币。

5、重要性标准确定方法和选择依据

适用 不适用

项目	重要性标准
重要的单项计提坏账准备的应收款项	单项计提金额占各类应收款项坏账准备总额的 10%以上
重要的应收款项实际核销	单项计提金额占各类应收款项坏账准备总额的 10%以上
账龄超过一年的重要应付账款	单项账龄超过一年的应付账款占应付账款总额的 10%以上
账龄超过一年的重要合同负债	单项账龄超过一年的合同负债占合同负债总额的 10%以上
账龄超过一年的重要其他应付款	单项账龄超过一年的其他应付款占其他应付款总额的 10%以上
重要的在建工程项目	单项在建工程金额占总资产总额 0.5%以上
重要的投资活动	单项投资活动现金流量超过资产总额 5%的投资活动认定为重要投资活动
重要的合营企业或联营企业	对合营企业或联营企业的长期股权投资账面价值占净资产 10%以上
重要的承诺事项	单项承诺事项金额超过净资产 5%以上
重要的资产负债表日后事项	资产负债表日后利润分配情况，或单个事项的影响金额占净资产 5%以上

6、同一控制下和非同一控制下企业合并的会计处理方法

1. 同一控制下企业合并：本公司在企业合并中取得的资产和负债，按照合并日在被合并方资产、负债（包括最终控制方收购被合并方而形成的商誉）在最终控制方合并财务报表中的账面价值计量。在合并中取得的净资产账面价值与支付的合并对价账面价值（或发行股份面值总额）的差额，调整资本公积中的资本溢价或股本溢价，资本公积中的资本溢价或股本溢价不足冲减的，调整留存收益。

2. 非同一控制下企业合并：本公司在购买日对作为企业合并对价付出的资产、发生或承担的负债按照公允价值计量，公允价值与其账面价值的差额，计入当期损益。本公司对合并成本大于合并中取得的被购买方可辨认净资产公允价值份额的差额，确认为商誉；合并成本小于合并中取得的被购买方可辨认净资产公允价值份额的差额，对合并中取得的资产、负债的公允价值、作为合并对价的非现金资产或发行的权益性证券等的公允价值进行复核，复核结果表明所确定的各项可辨认资产和负债的公允价值确定是恰当的，将企业合并成本低于取得的被购买方可辨认净资产公允价值份额之间的差额，计入合并当期的营业外收入。

通过多次交易分步实现非同一控制下的企业合并，合并成本为购买日支付的对价与购买日之前已经持有的被购买方的股权在购买日的公允价值之和；对于购买日之前已经持有的被购买方的股权，按照购买日的公允价值进行重新计量，公允价值与其账面价值之间的差额计入当期投资收益。购买日之前持有

的被购买方的长期股权投资在权益法核算下的其他综合收益，采用与被投资单位直接处置相关资产或负债相同的基础进行会计处理，除净损益、其他综合收益和利润分配外的其他股东权益变动，转为购买日所属当期损益。对于购买日之前持有的被购买方的其他权益工具投资，该权益工具投资在购买日之前累计在其他综合收益的公允价值变动转入留存收益。

3. 企业合并中相关费用的处理：为企业合并发生的审计、法律服务、评估咨询等中介费用及其他相关管理费用，于发生时计入当期损益；作为合并对价发行的权益性证券或债务性证券的交易费用，计入权益性证券或债务性证券的初始确认金额。

7、控制的判断标准和合并财务报表的编制方法

控制，是指投资方拥有对被投资方的权力，通过参与被投资方的相关活动而享有可变回报，并且有能力运用对被投资方的权力影响其回报金额。是否控制被投资方，本公司判断要素包括：

- (1) 拥有对被投资方的权力，有能力主导被投资方的相关活动；
- (2) 对被投资方享有可变回报；
- (3) 有能力运用对被投资方的权力影响其回报金额。

除非有确凿证据表明本公司不能主导被投资方相关活动，下列情况，本公司对被投资方拥有权力：

- (1) 持有被投资方半数以上的表决权的；
- (2) 持有被投资方半数或以下的表决权，但通过与其他表决权持有人之间的协议能够控制半数以上表决权的。

对于持有被投资方半数或以下的表决权，但综合考虑下列事实和情况后，判断持有的表决权足以有能力主导被投资方相关活动的，视为本公司对被投资方拥有权力：

- (1) 持有的表决权相对于其他投资方持有的表决权份额的大小，以及其他投资方持有表决权的分散程度；
- (2) 和其他投资方持有的被投资方的潜在表决权，如可转换公司债券、可执行认股权证等；
- (3) 其他合同安排产生的权利；
- (4) 被投资方以往的表决权行使情况等其他相关事实和情况。

本公司基于合同安排的实质而非回报的法律形式对回报的可变性进行评价。

本公司以主要责任人的身份行使决策权，或在其他方拥有决策权的情况下，其他方以本公司代理人的身份代为行使决策权的，表明本公司控制被投资方。

一旦相关事实和情况的变化导致对控制定义所涉及的相关要素发生变化的，本公司将进行重新评估。

2. 合并报表编制范围

合并财务报表的合并范围以控制为基础予以确定，不仅包括根据表决权（或类似权利）本身或者结合其他安排确定的子公司，也包括基于一项或多项合同安排决定的结构化主体。

3. 合并程序

合并财务报表以公司和其子公司的财务报表为基础，根据其他有关资料，编制合并财务报表。

公司统一子公司所采用的会计政策及会计期间，使子公司采用的会计政策、会计期间与公司保持一致。在编制合并财务报表时，遵循重要性原则，抵销母公司与子公司、子公司与子公司之间的内部往来、内部交易及权益性投资项目。

子公司少数股东应占的权益和损益分别在合并资产负债表中所有者权益项目下和合并利润表中净利润项目下单独列示。子公司少数股东分担的当期亏损超过了少数股东在该子公司期初所有者权益中所享有份额而形成的余额，冲减少数股东权益。

（1）增加子公司以及业务

在报告期内因同一控制下企业合并增加的子公司以及业务，编制合并资产负债表时，调整合并资产负债表的期初数；编制利润表时，将该子公司以及业务合并当期期初至报告期末的收入、费用、利润纳入合并利润表；合并现金流量表时，将该子公司以及业务合并当期期初至报告期末的现金流量纳入合并现金流量表；同时应当对比较报表的相关项目进行调整，视同合并后的报告主体自最终控制方开始控制时点起一直存在。

在报告期内因非同一控制下企业合并或其他方式增加的子公司以及业务，编制合并资产负债表时，不调整合并资产负债表的期初数。编制利润表时，将该子公司以及业务购买日至报告期末的收入、费用、利润纳入合并利润表。编制现金流量表时，将该子公司购买日至报告期末的现金流量纳入合并现金流量表。

公司以子公司的个别财务报表反映为在购买日公允价值基础上确定的可辨认资产、负债及或有负债在本期资产负债表日的金额进行编制合并财务报表。对合并成本大于合并中取得的被购买方可辨认净资产公允价值份额的差额，确认为商誉。合并成本小于合并中取得的被购买方可辨认净资产公允价值份额的差额，经复核后，计入当期损益。

通过多次交易分步实现非同一控制下企业合并的，在合并财务报表中，对于购买日之前持有的被购买方的股权，应当按照该股权在购买日的公允价值进行重新计量，公允价值与其账面价值的差额计入当期投资收益。购买日之前持有的被购买方的长期股权投资在权益法核算下的其他综合收益，采用与被投资单位直接处置相关资产或负债相同的基础进行会计处理，除净损益、其他综合收益和利润分配外的其他股东权益变动，转为购买日所属当期损益。对于购买日之前持有的被购买方的其他权益工具投资，该权益工具投资在购买日之前累计在其他综合收益的公允价值变动转入留存损益。

（2）处置子公司以及业务

A. 一般处理方法

在报告期内，本公司处置子公司以及业务，则该子公司以及业务期初至处置日的收入、费用、利润纳入合并利润表；该子公司以及业务期初至处置日的现金流量纳入合并现金流量表。

公司因处置部分股权投资等原因丧失了对原有子公司控制权的，在合并财务报表中，对于剩余股权，按照其在丧失控制权日的公允价值进行重新计量。处置股权取得的对价和剩余股权公允价值之和，减去按原持股比例计算应享有原有子公司自购买日或合并日开始持续计算的净资产的份额之间的差额，计入丧失控制权当期的投资收益，同时冲减商誉。与原有子公司股权投资相关的其他综合收益，在丧失控制权时采用与子公司直接处置相关资产或负债相同的基础进行会计处理，因原有子公司相关的除净损益、其他综合收益和利润分配以外的其他股东权益变动而确认的股东权益，在丧失控制权时转为当期损益。

B. 分步处置股权至丧失控制权

企业通过多次交易分步处置对子公司股权投资直至丧失控制权的，如果处置对子公司股权投资直至丧失控制权的各项交易属于一揽子交易的，应当将各项交易作为一项处置子公司并丧失控制权的交易进行会计处理；但是，在丧失控制权之前每一次处置价款与处置投资对应的享有该子公司净资产份额的差额，在合并财务报表中确认为其他综合收益，在丧失控制权时一并转入丧失控制权当期的损益。处置对子公司股权投资的各项交易的条款、条件以及经济影响符合下列一种或多种情况，通常表明应将多次交易事项作为一揽子交易进行会计处理：

- (A) 这些交易是同时或者在考虑了彼此影响的情况下订立的；
- (B) 这些交易整体才能达成一项完整的商业结果；
- (C) 一项交易的发生取决于其他至少一项交易的发生；
- (D) 一项交易单独考虑时是不经济的，但是和其他交易一并考虑时是经济的。

(3) 购买子公司少数股权

本公司因购买少数股权新取得的长期股权投资与按照新增持股比例计算应享有子公司自购买日（或合并日）开始持续计算的可辨认净资产份额之间的差额，调整合并资产负债表中的资本公积中的资本溢价或股本溢价，资本公积中的资本溢价或股本溢价不足冲减的，调整留存收益。

(4) 不丧失控制权的情况下部分处置对子公司的股权投资

在不丧失控制权的情况下因部分处置对子公司的长期股权投资而取得的处置价款与处置长期股权投资相对应享有子公司自购买日或合并日开始持续计算的净资产份额之间的差额，调整合并资产负债表中的资本公积中的资本溢价或股本溢价，资本公积中的资本溢价或股本溢价不足冲减的，调整留存收益。

8、合营安排分类及共同经营会计处理方法

合营安排是指一项由两个或两个以上的参与方共同控制的安排。合营安排分为共同经营和合营企业。

1. 共同经营是指本公司享有该安排相关资产且承担该安排相关负债的合营安排。本公司确认与共同经营中利益份额相关的下列项目：

- (1) 确认单独所持有的资产，以及按其份额确认共同持有的资产；
- (2) 确认单独所承担的负债，以及按其份额确认共同承担的负债；
- (3) 确认出售其享有的共同经营产出份额所产生的收入；

- (4) 按其份额确认共同经营因出售产出所产生的收入；
- (5) 确认单独所发生的费用，以及按其份额确认共同经营发生的费用。

2. 合营企业是指本公司仅对该安排的净资产享有权利的合营安排。本公司按照长期股权投资有关权益法核算的规定对合营企业的投资进行会计处理。

9、现金及现金等价物的确定标准

公司在编制现金流量表时，将公司库存现金以及可以随时用于支付的存款确认为现金。将同时具备期限短（一般指从购买日起三个月内到期）、流动性强、易于转换为已知金额现金、价值变动风险很小的投资，确定为现金等价物。受到限制的银行存款，不作为现金流量表中的现金及现金等价物。

10、外币业务和外币报表折算

1. 外币业务

发生外币业务时，外币金额按交易发生日的即期汇率近似的汇率折算为人民币入账，期末按照下列方法对外币货币性项目和外币非货币性项目进行处理：

(1) 外币货币性项目，采用资产负债表日即期汇率折算。因资产负债表日即期汇率与初始确认或者前一资产负债表日即期汇率不同而产生的汇兑差额，计入当期损益。

(2) 以历史成本计量的外币非货币性项目，仍采用交易发生日的即期汇率折算，不改变其记账本位币金额。

(3) 对以公允价值计量的外币非货币性项目，按公允价值确定日即期汇率折算，由此产生的汇兑损益计入当期损益或其他综合收益。

(4) 外币汇兑损益除与购建或者生产符合资本化条件的资产有关的外币专门借款产生的汇兑损益，在资产达到预定可使用或者可销售状态前计入符合资本化条件的资产的成本，其余均计入当期损益。

2. 外币财务报表的折算

(1) 资产负债表中的资产和负债项目，采用资产负债表日的即期汇率折算；所有者权益项目除“未分配利润”项目外，其他项目采用发生时的即期汇率折算。

(2) 利润表中的收入和费用项目，采用交易发生日的即期汇率的近似汇率折算。

(3) 按照上述折算产生的外币财务报表折算差额，计入其他综合收益。处置境外经营时，将与该境外经营相关的外币财务报表折算差额，自所有者权益项目转入处置当期损益。

(4) 现金流量表采用现金流量发生日的即期汇率的近似汇率折算。汇率变动对现金的影响额作为调节项目，在现金流量表中单独列示。

11、金融工具

当公司成为金融工具合同的一方时，确认与之相关的一项金融资产或金融负债。

1. 金融资产的分类、确认依据和计量方法

公司根据所管理金融资产的业务模式和金融资产的合同现金流量特征，将金融资产划分为三类：以摊余成本计量的金融资产、以公允价值计量且其变动计入其他综合收益的金融资产、以公允价值计量且其变动计入当期损益的金融资产。

金融资产在初始确认时以公允价值计量。对于以公允价值计量且其变动计入当期损益的金融资产，相关交易费用直接计入当期损益；对于其他类别的金融资产，相关交易费用计入初始确认金额。对于公司初始确认的应收账款未包含《企业会计准则第 14 号——收入》所定义的重大融资成分或根据《企业会计准则第 14 号——收入》规定不考虑不超过一年的合同中的融资成分的，按照预期有权收取的对价的价格进行初始计量。

（1）以摊余成本计量的金融资产

公司管理此类金融资产的业务模式为以收取合同现金流量为目标，且在特定日期产生的现金流量，仅为对本金和以未偿付本金金额为基础的利息的支付。公司对于此类金融资产，采用实际利率法，按照摊余成本进行后续计量，其摊销或减值产生的利得或损失，计入当期损益。

（2）以公允价值计量且其变动计入其他综合收益的金融资产

公司管理此类金融资产的业务模式为既以收取合同现金流量为目标又以出售为目标，且在特定日期产生的现金流量，仅为对本金和以未偿付本金金额为基础的利息的支付。此类金融资产按照公允价值计量且其变动计入其他综合收益，但减值损失或利得、汇兑损益和按照实际利率法计算的利息收入计入当期损益。

对于非交易性权益工具投资，公司可在初始确认时将其不可撤销地指定为以公允价值计量且其变动计入其他综合收益的金融资产。该指定在单项投资的基础上作出，相关投资从发行方的角度符合权益工具的定义。公司将该类金融资产的相关股利收入计入当期损益，公允价值变动计入其他综合收益。当该金融资产终止确认时，之前计入其他综合收益的累计利得或损失将从其他综合收益转入留存收益，不计入当期损益。

（3）以公允价值计量且其变动计入当期损益的金融资产

除上述以摊余成本计量的金融资产和以公允价值计量且其变动计入其他综合收益的金融资产外，公司将其余所有的金融资产分类为以公允价值计量且其变动计入当期损益的金融资产。此外，在初始确认时，公司为了消除或显著减少会计错配，将部分金融资产指定为以公允价值计量且其变动计入当期损益的金融资产。此类金融资产按公允价值进行后续计量，公允价值变动计入当期损益。

2. 金融负债的分类、确认依据和计量方法

公司金融负债于初始确认时分类为：以公允价值计量且其变动计入当期损益的金融负债、其他金融负债。对于以公允价值计量且其变动计入当期损益的金融负债，相关交易费用直接计入当期损益，其他金融负债的相关交易费用计入其初始确认金额。

（1）以公允价值计量且其变动计入当期损益的金融负债

以公允价值计量且其变动计入当期损益的金融负债，包括交易性金融负债（含属于金融负债的衍生工具）和指定为以公允价值计量且其变动计入当期损益的金融负债。

交易性金融负债（含属于金融负债的衍生工具），按照公允价值进行后续计量，除与套期会计有关外，公允价值变动计入当期损益。

公司在金融负债初始确认时，被指定为以公允价值计量且其变动计入当期损益的金融负债，由公司自身信用风险变动引起的公允价值变动计入其他综合收益，且终止确认该负债时，计入其他综合收益的自身信用风险变动引起的其公允价值累计变动额转入留存收益。其他公允价值变动计入当期损益。若按上述方式对该等金融负债的自身信用风险变动的影响进行处理会造成或扩大损益中的会计错配的，公司将该金融负债的全部利得或损失（包括企业自身信用风险变动的影响金额）计入当期损益。

(2) 其他金融负债

除不符合终止确认条件的金融资产转移或继续涉入被转移金融资产所形成的金融负债、财务担保合同外的其他金融负债分类为以摊余成本计量的金融负债，按摊余成本进行后续计量，终止确认或摊销产生的利得或损失计入当期损益。

3. 金融资产和金融负债的公允价值确定方法

存在活跃市场的金融工具，以活跃市场中的报价确定其公允价值。不存在活跃市场的金融工具，采用估值技术确定其公允价值。在估值时，公司采用在当前情况下适用并且有足够可利用数据和其他信息支持的估值技术，选择与市场参与者在相关资产或负债的交易中所考虑的资产或负债特征相一致的输入值，并优先使用相关可观察输入值。只有在相关可观察输入值无法取得或取得不切实可行的情况下，才使用不可观察输入值。

4. 金融资产转移的确认依据和计量方法

金融资产转移的确认

情形		确认结果
已转移金融资产所有权上几乎所有的风险和报酬		终止确认该金融资产(确认新资产/负债)
既没有转移也没有保留金融资产所有权上几乎所有的风险和报酬	放弃了对该金融资产的控制	
	未放弃对该金融资产的控制	按照继续涉入被转移金融资产的程度确认有关资产和负债
保留了金融资产所有权上几乎所有的风险和报酬		继续确认该金融资产, 并将收到的对价确认为金融负债

公司将金融资产转移区分为金融资产整体转移和部分转移。

(1) 金融资产整体转移满足终止确认条件的，应当将下列两项金额的差额计入当期损益：被转移金融资产在终止确认日的账面价值；因转移金融资产而收到的对价，与原直接计入其他综合收益的公允价值变动累计额（涉及转移的金融资产为《企业会计准则第 22 号—金融工具确认和计量》第十八条分类为以公允价值计量且其变动计入其他综合收益的金融资产的情形）之和。

(2) 转移金融资产的一部分，且该被转移部分整体满足终止确认条件的，应当将转移前金融资产整体的账面价值，在终止确认部分和继续确认部分（在此种情形下，所保留的服务资产应当视同继续确认金融资产的一部分）之间，按照转移日各自的相对公允价值进行分摊，并将下列两项金额的差额计入当期损益：终止确认部分在终止确认日的账面价值；终止确认部分收到的对价（包括获得的所有新资产减去承担的所有新负债），与原计入其他综合收益的公允价值变动累计额中对应终止确认部分的金额

（涉及部分转移的金融资产为《企业会计准则第 22 号—金融工具确认和计量》第十八条分类为以公允价值计量且其变动计入其他综合收益的金融资产的情形）之和。

金融资产转移不满足终止确认条件的，继续确认所转移的金融资产整体，并将收到的对价确认为一项金融负债。

5. 金融负债的终止确认条件

金融负债（或其一部分）的现时义务已经解除的，应当终止确认该金融负债（或该部分金融负债）。如存在下列情况：

（1）公司将用于偿付金融负债的资产转入某个机构或设立信托，偿付债务的义务仍存在的，不应终止确认该金融负债。

（2）公司（借入方）与借出方之间签订协议，以承担新金融负债方式替换原金融负债（或其一部分），且合同条款实质上是不同的，公司应当终止确认原金融负债（或其一部分），同时确认一项新金融负债。

金融负债（或其一部分）终止确认的，公司将其账面价值与支付的对价（包括转出的非现金资产或承担的负债）之间的差额，计入当期损益。

6. 金融资产减值

（1）减值准备的确认方法

公司对以摊余成本计量的金融资产（含应收款项）、以公允价值计量且其变动计入其他综合收益的债务工具投资和租赁应收款以预期信用损失为基础进行减值会计处理并确认损失准备。此外，对贷款承诺及财务担保合同，也应按照本部分所述会计政策计提减值准备和确认信用减值损失。

预期信用损失，是指以发生违约的风险为权重的金融工具信用损失的加权平均值。信用损失，是指公司按照原实际利率折现的、根据合同应收的所有合同现金流量与预期收取的所有现金流量之间的差额，即全部现金短缺的现值。

除购买或源生的已发生信用减值的金融资产外，公司在每个资产负债表日评估相关金融资产的信用风险自初始确认后是否已显著增加。如果信用风险自初始确认后并未显著增加，处于第一阶段，公司按照相当于该金融资产未来 12 个月内预期信用损失的金额计量损失准备；如果信用风险自初始确认后已显著增加但尚未发生信用减值的，处于第二阶段，公司按照相当于该金融资产整个存续期内预期信用损失的金额计量损失准备；如果金融资产自初始确认后已经发生信用减值的，处于第三阶段，公司按照相当于该金融资产整个存续期内预期信用损失的金额计量损失准备。公司在评估预期信用损失时，考虑在资产负债表日无须付出不必要的额外成本或努力即可获得的有关过去事项、当前状况以及未来经济状况预测的合理且有依据的信息，包括前瞻性信息。

未来 12 个月内预期信用损失，是指因资产负债表日后 12 个月内（若金融资产的预计存续期少于 12 个月，则为预计存续期）可能发生的金融资产违约事件而导致的预期信用损失，是整个存续期预期信用损失的一部分。

对于在资产负债表日具有较低信用风险的金融工具，公司假设其信用风险自初始确认后并未显著增加，选择按照未来 12 个月内的预期信用损失计量损失准备。

公司对于处于第一阶段和第二阶段、以及较低信用风险的金融资产，按照其未扣除减值准备的账面余额和实际利率计算利息收入。对于处于第三阶段的金融资产，按照其账面余额减已计提减值准备后的摊余成本和实际利率计算利息收入。

(2) 已发生减值的金融资产

公司对金融资产预期未来现金流量具有不利影响的一项或多项事件发生时，该金融资产成为已发生信用减值的金融资产。金融资产已发生信用减值的证据包括下列可观察信息：

- A. 发行方或债务人发生重大财务困难；
- B. 债务人违反合同，如偿付利息或本金违约或逾期等；
- C. 债权人出于与债务人财务困难有关的经济或合同考虑，给予债务人在任何其他情况下都不会做出的让步；
- D. 债务人很可能破产或进行其他财务重组；
- E. 发行方或债务人财务困难导致该金融资产的活跃市场消失；
- F. 以大幅折扣购买或源生一项金融资产，该折扣反映了发生信用损失的事实。

金融资产发生信用减值，有可能是多个事件的共同作用所致，未必是可单独识别的事件所致。

(3) 购买或源生的已发生信用减值的金融资产

公司对购买或源生的已发生信用减值的金融资产，在资产负债表日仅将自初始确认后整个存续期内预期信用损失的累计变动确认为损失准备。在每个资产负债表日，将整个存续期内预期信用损失的变动金额作为减值损失或利得计入当期损益。即使该资产负债表日确定的整个存续期内预期信用损失小于初始确认时估计现金流量所反映的预期信用损失的金额，也将预期信用损失的有利变动确认为减值利得。

(4) 信用风险显著增加的判断标准

如果某项金融资产在资产负债表日确定的预计存续期内的违约概率显著高于在初始确认时确定的预计存续期内的违约概率，则表明该项金融资产的信用风险显著增加。除特殊情况外，公司采用未来 12 个月内发生的违约风险的变化作为整个存续期内发生违约风险变化的合理估计，以确定自初始确认后信用风险是否显著增加。

(5) 评估金融资产预期信用损失的方法

公司基于单项和组合评估金融资产的预期信用损失。对信用风险显著不同的金融资产单项评估信用风险，如：应收关联方款项；已有明显迹象表明债务人很可能无法履行还款义务的应收款项等。

除了单项评估信用风险的金融资产外，公司基于共同风险特征将金融资产划分为不同的组别，在组合的基础上评估信用风险。

(6) 金融资产减值的会计处理方法

公司在资产负债表日计算各类金融资产的预计信用损失，由此形成的损失准备的增加或转回金额，作为减值损失或利得计入当期损益。

公司实际发生信用损失，认定相关金融资产无法收回，经批准予以核销的，直接减记该金融资产的账面余额。已减记的金融资产以后又收回的，作为减值损失的转回计入收回当期的损益。

7. 财务担保合同

财务担保合同，是指债务人到期不能按照最初或修改后的债务工具条款偿付债务时，发行方向蒙受损失的合同持有人赔付特定金额的合同。财务担保合同在初始确认时按照公允价值计量。不属于指定为

以公允价值计量且其变动计入当期损益的金融负债的财务担保合同，在初始确认后，按照资产负债表日确定的预期信用损失准备金额和初始确认金额扣除按照收入确认原则确定的累计摊销额后的余额，以两者之中的较高者进行后续计量。

8. 衍生金融工具

衍生金融工具初始以衍生交易合同签订当日的公允价值计量，并以其公允价值进行后续计量。公允价值为正数的衍生金融工具确认为一项资产，公允价值为负数的衍生金融工具确认为一项负债。

除与套期会计有关外，衍生工具公允价值变动而产生的利得或损失，直接计入当期损益。

9. 金融资产和金融负债的抵销

金融资产和金融负债在资产负债表内分别列示，没有相互抵销。但是，同时满足下列条件的，以相互抵销后的净额在资产负债表内列示：

- (1) 公司具有抵销已确认金融资产和金融负债的法定权利，且该种法定权利现在是可执行的；
- (2) 公司计划以净额结算，或同时变现该金融资产和清偿该金融负债。

10. 权益工具

权益工具是指能证明拥有公司在扣除所有负债后的资产中的剩余权益的合同。公司发行（含再融资）、回购、出售或注销权益工具作为权益的变动处理。公司不确认权益工具的公允价值变动。与权益性交易相关的交易费用从权益中扣减。

公司对权益工具持有方的各种分配（不包括股票股利），作为利润分配，减少股东权益。发放的股票股利不影响股东权益总额。

12、应收票据

公司对于应收票据按照相当于整个存续期内的预期信用损失金额计量损失准备。除单项评估信用风险的应收票据外，本公司基于应收票据的承兑人信用风险作为共同风险特征，将其划分为不同组合，在组合基础上计算预期信用损失，确定组合的依据如下：

项目	确定组合的依据
银行承兑汇票	管理层评价具有较低信用风险，一般不确认预期信用损失
商业承兑汇票	与“应收账款”组合划分相同

本公司对于存在客观证据表明存在减值，以及其他适用于单项评估的应收票据单独进行减值测试，确认预期信用损失，计算单项减值准备。

13、应收账款

本公司对于《企业会计准则第 14 号——收入》所规定的、不含重大融资成分（包括根据该准则不考虑不超过一年的合同中融资成分的情况）的应收账款，按照相当于整个存续期内预期信用损失的金额计量其损失准备。

除单项评估信用风险的应收账款外，本公司基于客户类别、账龄等作为共同风险特征，将其划分为不同组合，在组合基础上计算预期信用损失，确定组合的依据如下：

项目	确定组合的依据
应收分立器件及集成电路类客户款项	以分立器件及集成电路类客户分类作为信用风险特征
应收 LED 类客户款项	以 LED 类客户分类作为信用风险特征

对于划分为组合的应收款项，公司参考历史信用损失经验，结合当前状况以及对未来经济状况的预测，编制应收账款账龄与整个存续期预期信用损失率对照表，计算预期信用损失。参见附注三（十一）之金融工具减值。

公司对于存在客观证据表明存在减值，以及其他适用于单项评估的应收账款单独进行减值测试，确认预期信用损失，计算单项减值准备。

14、应收款项融资

应收款项融资反映资产负债表日以公允价值计量且其变动计入其他综合收益的应收票据和应收账款等。会计处理方法参照附注三（十一）金融工具中划分为以公允价值计量且其变动计入其他综合收益的金融资产相关会计处理。

15、其他应收款

其他应收款的预期信用损失的确定方法及会计处理方法

除单项评估信用风险的其他应收款外，本公司基于其他应收款交易对手关系、款项性质等作为共同风险特征，将其划分为不同组合，在组合基础上计算预期信用损失，确定组合的依据如下：

项目	确定组合的依据
其他应收款组合 1	应收利息
其他应收款组合 2	应收股利
其他应收款组合 3	应收押金及保证金
其他应收款组合 4	应收往来款
其他应收款组合 5	应收其他款项

对于划分为组合的其他应收款，本公司依据其他应收款信用风险自初始确认后是否已经显著增加，采用相当于未来 12 个月内、或整个存续期的预期信用损失的金额计量减值损失。

本公司对于存在客观证据表明存在减值，以及其他适用于单项评估的其他应收款单独进行减值测试，确认预期信用损失，计算单项减值准备。

16、合同资产

合同资产，是指本公司已向客户转让商品而有权收取对价的权利，且该权利取决于时间流逝之外的其他因素。

17、存货

1. 存货的分类

公司存货是指在生产经营过程中持有以备销售，或者仍然处在生产过程，或者在生产或提供劳务过程中将消耗的材料或物资等，包括各类原材料、在产品、库存商品、发出商品、委托加工物资等。

2. 存货取得和发出的计价方法

存货按照成本进行初始计量。存货成本包括采购成本、加工成本和其他成本。应计入存货成本的借款费用，按照《企业会计准则第 17 号——借款费用》处理。投资者投入存货的成本，应当按照投资合同或协议约定的价值确定，但合同或协议约定价值不公允的除外。

发出存货的计价方法：采用加权平均法核算。

3. 存货的盘存制度

采用永续盘存制。

4. 低值易耗品及包装物的摊销方法

采用一次摊销法核算。

5. 存货可变现净值的确定依据及存货跌价准备计提方法

于资产负债表日，存货按照成本与可变现净值孰低计量，对成本高于可变现净值的，计提存货跌价准备，计入当期损益。如果以前减记存货价值的影响因素已经消失，使得存货的可变现净值高于其账面价值，则在原已计提的存货跌价准备金额内，将以前减记的金额予以恢复，转回的金额计入当期损益。

可变现净值，是指在日常活动中，存货的估计售价减去至完工时估计将要发生的成本、估计的销售费用以及相关税费后的金额。对于产成品、商品和用于出售的材料等直接用于出售的商品存货，在正常生产经营过程中，以该存货的估计售价减去估计的销售费用和相关税费后的金额确定其可变现净值；需要经过加工的材料存货，在正常生产经营过程中，以所生产的产成品的估计售价减去至完工时估计将要发生的成本、估计的销售费用和相关税费后的金额来确定材料的可变现净值；为执行销售合同或者劳务合同而持有的存货，其可变现净值以合同价格为基础计算，若持有存货的数量多于销售合同订购数量的，超出部分的存货的可变现净值以一般销售价格为基础计算。

本公司按单个存货项目计提存货跌价准备。但如果某些存货与在同一地区生产和销售的产品系列相关、具有相同或类似最终用途或目的，且难以与其他项目分开计量的存货，合并计提存货跌价准备。对于数量繁多、单价较低的存货，本公司按照存货类别计提存货跌价准备。

18、持有待售资产

1. 划分为持有待售的非流动资产或处置组的依据

主要通过出售（包括具有商业实质的非货币性资产交换）而非持续使用一项非流动资产或处置组收回其账面价值的，本公司将其划分为持有待售类别。具体标准为同时满足以下条件：

（1）根据类似交易中出售此类资产或处置组的惯例，在当前状况下即可立即出售；

（2）公司已经就一项出售计划作出决议且获得确定的购买承诺，预计出售将在一年内完成（有关规定要求公司相关权力机构或者监管部门批准后方可出售的，已经获得批准）。

因出售对子公司的投资等原因导致丧失对子公司控制权的，无论出售后是否保留部分权益性投资，满足持有待售类别划分条件的，在母公司个别财务报表中将子公司投资整体划分为持有待售类别，在合并财务报表中将子公司所有资产和负债划分为持有待售类别。

2. 持有待售的非流动资产或处置组的会计处理方法

公司初始计量或在资产负债表日重新计量持有待售的非流动资产或处置组时，其账面价值高于公允价值减去出售费用后的净额的，将账面价值减记至公允价值减去出售费用后的净额，减记的金额确认为资产减值损失，计入当期损益，同时计提持有待售资产减值准备。后续资产负债表日持有待售的非流动资产公允价值减去出售费用后的净额增加的，以前减记的金额予以恢复，并在划分为持有待售类别后确认的资产减值损失金额内转回，转回金额计入当期损益。划分为持有待售类别前确认的资产减值损失不得转回。

对于持有待售的处置组确认的资产减值损失金额，先抵减处置组中商誉的账面价值，再根据处置组中各项非流动资产账面价值所占比重，按比例抵减其账面价值。持有待售的处置组确认的资产减值损失后续转回金额，根据处置组中除商誉外各项非流动资产账面价值所占比重，按比例增加其账面价值。

持有待售的非流动资产或处置组中的非流动资产不计提折旧或摊销，持有待售的处置组中负债的利息和其他费用继续予以确认。

公司终止确认持有待售的非流动资产或处置组时，将尚未确认的利得或损失计入当期损益。

非流动资产或处置组因不再满足持有待售类别的划分条件而不再继续划分为持有待售类别或非流动资产从持有待售的处置组中移除时，按照以下两者孰低计量：

(1) 划分为持有待售类别前的账面价值，按照假定不划分为持有待售类别情况下本应确认的折旧、摊销或减值等进行调整后的金额；

(2) 可收回金额。

3. 终止经营的认定标准和列报方法

终止经营，是指满足下列条件之一的、能够单独区分的组成部分且已被本公司处置或划分为持有待售类别的组成部分：

(1) 该组成部分代表一项独立的主要业务或一个单独的主要经营地区；

(2) 该组成部分是拟对一项独立的主要业务或一个单独的主要经营地区进行处置的一项相关联计划的一部分；

(3) 该组成部分是专为转售而取得的子公司。

本公司对于当期列报的终止经营，在当期利润表中分别列示持续经营损益和终止经营损益，并在比较期间的利润表中将原来作为持续经营损益列报的信息重新作为可比会计期间的终止经营损益列报。

19、债权投资

对于债权投资、其他债权投资，本公司于每个资产负债表日，根据交易对手和风险敞口的各种类型，考虑历史的违约情况与行业前瞻性信息或各种外部实际与预期经济信息确定预期信用损失。预期信用损失的确定方法及会计处理方法参见本会计政策之第（十一）项金融工具的规定。

20、其他债权投资

对于债权投资、其他债权投资，本公司于每个资产负债表日，根据交易对手和风险敞口的各种类型，考虑历史的违约情况与行业前瞻性信息或各种外部实际与预期经济信息确定预期信用损失。预期信用损失的确定方法及会计处理方法参见本会计政策之第（十一）项金融工具的规定。

21、长期应收款

22、长期股权投资

1. 确定对被投资单位具有共同控制、重大影响的依据

共同控制是指按照相关约定对某项安排所共有的控制，并且该安排的相关活动必须经过分享控制权的参与方一致同意后才能决策。在判断是否存在共同控制时，首先判断所有参与方或参与方组合是否集体控制该安排，如果所有参与方或一组参与方必须一致行动才能决定某项安排的相关活动，则认为所有参与方或一组参与方集体控制该安排。其次再判断该安排相关活动的决策是否必须经过这些集体控制该安排的参与方一致同意，当且仅当相关活动的决策要求集体控制该安排的参与方一致同意时，才形成共同控制。如果存在两个或两个以上的参与方组合能够集体控制某项安排的，不构成共同控制。判断是否存在共同控制时，不考虑享有的保护性权利。

重大影响是指投资方对被投资单位的财务和经营政策有参与决策的权力，但并不能够控制或者与其他方一起共同控制这些政策的制定。在确定能否对被投资单位施加重大影响时，考虑投资方直接或间接持有被投资单位的表决权股份以及投资方及其他方持有的当期可执行潜在表决权在假定转换为对被投资方单位的股权后产生的影响，包括被投资单位发行的当期可转换的认股权证、股份期权及可转换公司债券等的影响。对外投资符合下列情况时，一般确定为对投资单位具有重大影响：①在被投资单位的董事会或类似权力机构中派有代表；②参与被投资单位财务和经营政策的制定过程；③与被投资单位之间发生重要交易；④向被投资单位派出管理人员；⑤向被投资单位提供关键技术资料。直接或通过子公司间接拥有被投资企业 20%以上但低于 50%的表决权股份时，一般认为对被投资单位具有重大影响。

2. 初始投资成本确定

（1）企业合并形成的长期股权投资

A. 同一控制下的企业合并，以支付现金、转让非现金资产或承担债务方式以及以发行权益性证券作为合并对价的，在合并日按照取得被合并方所有者权益在最终控制方合并财务报表中的账面价值的份额作为长期股权投资的初始投资成本。因追加投资等原因能够对同一控制下的被投资单位实施控制的，在合并日根据合并后应享有被合并方净资产在最终控制方合并财务报表中的账面价值的份额，确定长期股权投资的初始投资成本。合并日长期股权投资的初始投资成本，与达到合并前的长期股权投资账面价值加上合并日进一步取得股份新支付对价的账面价值之和的差额，调整股本溢价，股本溢价不足冲减的，冲减留存收益。

B. 非同一控制下的企业合并，在购买日按照《企业会计准则第 20 号——企业合并》的相关规定确定的合并成本作为长期股权投资的初始投资成本。因追加投资等原因能够对非同一控制下的被投资单位实

施控制的，按照原持有的股权投资账面价值加上新增投资成本之和，作为改按成本法核算的初始投资成本。

(2) 除企业合并形成的长期股权投资以外，其他方式取得的长期股权投资，按照下列规定确定其初始投资成本：

A. 以支付现金取得的长期股权投资，应当按照实际支付的购买价款作为初始投资成本。初始投资成本包括与取得长期股权投资直接相关的费用、税金及其他必要支出。

B. 以发行权益性证券取得的长期股权投资，按照发行权益性证券的公允价值作为初始投资成本。

C. 通过非货币性资产交换取得的长期股权投资，其初始投资成本按照《企业会计准则第 7 号——非货币性资产交换》确定。

D. 通过债务重组取得的长期股权投资，其初始投资成本按照《企业会计准则第 12 号——债务重组》确定。

3. 后续计量和损益确认方法

(1) 成本法核算：能够对被投资单位实施控制的长期股权投资，采用成本法核算。采用成本法核算时，追加或收回投资调整长期股权投资的成本。采用成本法核算的长期股权投资，除取得投资时实际支付的价款或对价中包含的已宣告但尚未发放的现金股利或利润外，公司应当按照享有被投资单位宣告发放的现金股利或利润确认投资收益，不再划分是否属于投资前和投资后被投资单位实现的净利润。

(2) 权益法核算：对被投资单位共同控制或重大影响的长期股权投资，除对联营企业的权益性投资，其中一部分通过风险投资机构、共同基金、信托公司或包括投连险基金在内的类似主体间接持有的，无论以上主体是否对这部分投资具有重大影响，公司按照《企业会计准则第 22 号——金融工具确认和计量》的有关规定，对间接持有的该部分投资选择以公允价值计量且其变动计入损益外，采用权益法核算。采用权益法核算时，公司取得长期股权投资后，按照应享有或应分担的被投资单位实现的净损益和其他综合收益的份额，分别确认投资收益和其他综合收益，同时调整长期股权投资的账面价值；公司按照被投资单位宣告分派的利润或现金股利计算应享有的部分，相应减少长期股权投资的账面价值；公司对于被投资单位除净损益、其他综合收益和利润分配以外所有者权益的其他变动，应当调整长期股权投资的账面价值并计入所有者权益。公司确认被投资单位发生的净亏损，以长期股权投资的账面价值以及其他实质上构成对被投资单位净投资的长期权益减记至零为限，公司负有承担额外损失义务的除外。被投资单位以后实现净利润的，公司在收益分享额弥补未确认的亏损分担额后，恢复确认收益分享额。公司在确认应享有被投资单位净损益的份额时，以取得投资时被投资单位各项可辨认资产的公允价值为基础，对被投资单位的净利润进行调整，并且将公司与联营企业及合营企业之间发生的内部交易损益予以抵销，在此基础上确认投资损益。公司与被投资单位发生的内部交易损失，按照《企业会计准则第 8 号——资产减值》等规定属于资产减值损失的则全额确认。如果被投资单位采用的会计政策及会计期间与公司不一致的，按照公司的会计政策及会计期间对被投资单位的财务报表进行调整，并据以确认投资损益。

对于首次执行日之前已经持有的对联营企业和合营企业的长期股权投资，如存在与该投资相关的股权投资借方差额，按原剩余期限直线法摊销，摊销金额计入当期损益。

(3) 处置长期股权投资，其账面价值与实际取得价款差额，计入当期损益。采用权益法核算的长期股权投资，因被投资单位除净损益以外所有者权益的其他变动而计入所有者权益的，处置该项投资时

将原计入所有者权益的部分按相应比例转入当期损益，由于被投资方重新计量设定受益计划净负债或净资产变动而产生的其他综合收益除外。

长期股权投资的减值测试方法和减值准备计提方法详见本会计政策之长期资产减值。

23、投资性房地产

投资性房地产计量模式
不适用

24、固定资产

(1) 确认条件

固定资产系使用寿命超过一个会计年度，为生产商品、提供劳务、出租或经营管理所持有的有形资产。

(2) 折旧方法

类别	折旧方法	折旧年限	残值率	年折旧率
房屋建筑物	年限平均法	10-30	5%	3.17%-9.5%
专用设备	年限平均法	5-10	5%	9.50%-19.00%
运输工具	年限平均法	3-5	5%	19.00%-31.67%
其他设备	年限平均法	3-10	5%	9.50%-31.67%

25、在建工程

在建工程按实际发生的成本计量，实际成本包括在建期间发生的各项必要工程支出、工程达到预定可使用状态前的应予资本化的借款费用以及其他相关费用等。

在建工程在达到预定可使用状态时结转为固定资产。预定可使用状态的判断标准，应符合下列情况之一：

- (1) 固定资产的实体建造（包括安装）或生产工作已全部完成或实质上已全部完成；
- (2) 已经试生产或试运行，并且其结果表明资产能够正常生产出合格产品，或者试运行结果表明其能够正常运转或营业；
- (3) 继续发生在购建或生产的固定资产上的支出金额很少或者几乎不再发生；
- (4) 所购建或生产的固定资产已经达到设计或合同要求，或与设计或合同要求基本相符。

各类别在建工程结转为固定资产的时点：

类别	结转为固定资产时点
房屋建筑物	主体建设工程及配套工程已实质上完工，或达到预定可使用状态，根据工程实际造价按预估价值转入固定资产
待安装设备（包括机器设备、运输工具、其他设备等）	已经试生产或试运行，并且其结果表明资产能够正常生产出合格产品，或者试运行结果表明其能够正常运转或营业

26、借款费用

1. 借款费用资本化的确认原则

借款费用包括因借款发生的利息、折价或溢价的摊销和辅助费用，以及因外币借款而发生的汇兑差额。公司发生的借款费用，可直接归属于符合资本化条件的资产的购建或者生产的，应予以资本化，计入相关资产成本；其他借款费用，在发生时根据其发生额确认为费用，计入当期损益。

符合资本化条件的资产，包括需要经过相当长时间的购建或者生产活动才能达到预定可使用或者可销售状态的固定资产、投资性房地产和存货等资产。

借款费用同时满足下列条件，开始资本化：

(1) 资产支出已经发生，资产支出包括为购建或者生产符合资本化条件的资产而以支付现金、转移非现金资产或者承担带息债务形式发生的支出；

(2) 借款费用已发生；

(3) 为使资产达到预定可使用或者可销售状态所必要的购建或者生产活动已经开始。

2. 借款费用资本化的期间

为购建或者生产符合资本化条件的资产发生的借款费用，满足上述资本化条件的，在该资产达到预定可使用或者可销售状态前所发生的，计入该资产的成本，若资产的购建或者生产活动发生非正常中断，并且中断时间连续超过 3 个月，暂停借款费用的资本化，将其确认为当期费用，直至资产的购建或者生产活动重新开始；当所购建或生产的资产达到预定可使用或者销售状态时，停止其借款费用的资本化。在达到预定可使用或者可销售状态后所发生的借款费用，于发生当期直接计入财务费用。

3. 借款费用资本化金额的计算方法

在资本化期间内，每一会计期间的利息（包括折价或溢价的摊销）资本化金额，按照下列规定确定：

(1) 为购建或者生产符合资本化条件的资产而借入专门借款的，以专门借款当期实际发生的利息费用，减去将尚未动用的借款资金存入银行取得的利息收入或进行暂时性投资取得的投资收益后的金额确定。

(2) 为购建或者生产符合资本化条件的资产而占用了一般借款的，根据累计资产支出超过专门借款部分的资产支出加权平均数乘以所占用一般借款的资本化率，计算确定一般借款应予资本化的利息金额。

27、无形资产

(1) 使用寿命及其确定依据、估计情况、摊销方法或复核程序

无形资产按实际成本计量。外购的无形资产，其成本包括购买价款、相关税费以及直接归属于使该项资产达到预定用途所发生的其他支出。采用分期付款购买无形资产，购买无形资产的价款超过正常信用条件延期支付，实际上具有融资性质的，无形资产的成本为购买价款的现值。投资者投入的无形资产的成本，应当按照投资合同或协议约定的价值确定，在投资合同或协议约定价值不公允的情况下，应按无形资产的公允价值入账。通过非货币性资产交换取得的无形资产，其初始投资成本按照《企业会计准则第 7 号——非货币性资产交换》确定。通过债务重组取得的无形资产，其初始投资成本按照《企

业会计准则第 12 号——债务重组》确定。以同一控制下的企业吸收合并方式取得的无形资产按被合并方的账面价值确定其入账价值；以非同一控制下的企业吸收合并方式取得的无形资产按公允价值确定其入账价值。

公司于取得无形资产时分析判断其使用寿命，划分为使用寿命有限和使用寿命不确定的无形资产。使用寿命有限的无形资产自无形资产可供使用时起，采用能反映与该资产有关的经济利益的预期实现方式的摊销方法，在预计使用年限内摊销；无法可靠确定预期实现方式的，采用直线法摊销。

各类使用寿命有限的无形资产的摊销方法、使用寿命及确定依据、残值率：

类别	摊销方法	使用寿命（年）	确定依据	残值率（%）
土地使用权	直线法	50 年	法定年限/土地使用证登记年限	0
软件	直线法	3-5 年	受益期限/合同规定年限	0
其他	直线法		受益期限/合同规定年限	0

公司于每年年度终了，对使用寿命有限的无形资产的使用寿命及摊销方法进行复核。如果无形资产的使用寿命及摊销方法与以前估计不同的，改变摊销期限和摊销方法。

公司将无法预见未来经济利益期限的无形资产视为使用寿命不确定的无形资产，对于使用寿命不确定的无形资产不进行摊销。公司在每个会计期间对使用寿命不确定的无形资产的使用寿命进行复核。如果有证据表明无形资产的使用寿命是有限的，估计其使用寿命，并按上述规定处理。

无形资产的减值测试方法和减值准备计提方法详见本会计政策之第 28 项长期资产减值。

（2）研发支出的归集范围及相关会计处理方法

研发支出为企业研发活动直接相关的支出，包括研发人员职工薪酬、直接投入费用、折旧费用与长期待摊费用、设计费用、装备调试费、无形资产摊销费用、委托外部研究开发费用、其他费用等。研发支出的归集和计算以相关资源实际投入研发活动为前提，研发支出包括费用化的研发费用与资本化的开发支出。

研究开发项目研究阶段支出与开发阶段支出的划分标准：研究阶段支出指为获取并理解新的科学或技术知识而进行的独创性的有计划调查所发生的支出；开发阶段支出是指在进行商业性生产或使用前，将研究成果或其他知识应用于某项计划或设计，以生产出新的或具有实质性改进的材料、装置、产品等所发生的支出。

公司内部自行开发的无形资产，在研究开发项目研究阶段的支出，于发生时计入当期损益。开发项目开发阶段的支出，只有同时满足下列条件的，才能确认为无形资产：

- （1）完成该无形资产以使其能够使用或出售在技术上具有可行性；
- （2）具有完成该无形资产并使用或出售的意图；
- （3）无形资产产生经济利益的方式，包括能够证明运用该无形资产生产的产品存在市场或无形资产自身存在市场，无形资产将在内部使用的，应当证明其有用性；
- （4）有足够的技术、财务资源和其他资源支持，以完成该无形资产的开发，并有能力使用或出售无形资产；
- （5）归属于该无形资产开发阶段的支出能够可靠地计量。

对于以前期间已经费用化的开发阶段的支出不再调整。

28、长期资产减值

长期股权投资、固定资产、在建工程、无形资产、使用权资产等长期资产，于资产负债表日存在减值迹象的，进行减值测试。减值测试结果表明资产的可收回金额低于其账面价值的，按其差额计提减值准备并计入减值损失。可收回金额为资产的公允价值减去处置费用后的净额与资产预计未来现金流量的现值两者之间的较高者。资产减值准备按单项资产为基础计算并确认，如果难以对单项资产的可收回金额进行估计的，以该资产所属的资产组确定资产组的可收回金额。资产组是能够独立产生现金流入的最小资产组合。

商誉至少在每年年度终了进行减值测试。公司进行商誉减值测试，对于因企业合并形成的商誉的账面价值，自购买日起按照合理的方法分摊至相关的资产组；难以分摊至相关的资产组的，将其分摊至相关的资产组组合。在将商誉的账面价值分摊至相关的资产组或者资产组组合时，按照各资产组或者资产组组合的公允价值占相关资产组或者资产组组合公允价值总额的比例进行分摊。公允价值难以可靠计量的，按照各资产组或者资产组组合的账面价值占相关资产组或者资产组组合账面价值总额的比例进行分摊。在对包含商誉的相关资产组或者资产组组合进行减值测试时，如与商誉相关的资产组或者资产组组合存在减值迹象的，先对不包含商誉的资产组或者资产组组合进行减值测试，计算可收回金额，并与相关账面价值相比较，确认相应的减值损失。再对包含商誉的资产组或者资产组组合进行减值测试，比较这些相关资产组或者资产组组合的账面价值（包括所分摊的商誉的账面价值部分）与其可收回金额，如相关资产组或者资产组组合的可收回金额低于其账面价值的，确认商誉的减值损失。

上述资产减值损失一经确认，在以后会计期间不予转回。

29、长期待摊费用

长期待摊费用是指公司已经发生但应由本期和以后各期负担的分摊期限在 1 年以上的各项费用，包括以经营租赁方式租入的固定资产发生的改良支出等。长期待摊费用在相关项目的受益期内平均摊销。

30、合同负债

合同负债反映本公司已收或应收客户对价而应向客户转让商品的义务。本公司在向客户转让商品之前，客户已经支付了合同对价或本公司已经取得了无条件收取合同对价权利的，在客户实际支付款项与到期应支付款项孰早时点，按照已收或应收的金额确认合同负债。

同一合同下的合同资产和合同负债以净额列示，不同合同下的合同资产和合同负债不予抵销。

31、职工薪酬

(1) 短期薪酬的会计处理方法

短期薪酬是指公司在职工提供相关服务的年度报告期间结束后十二个月内需要全部予以支付的职工薪酬，离职后福利和辞退福利除外。公司在职工提供服务的会计期间，将实际发生的短期薪酬确认为负债，并根据职工提供服务的受益对象计入相关资产成本和费用。

(2) 离职后福利的会计处理方法

离职后福利是指公司为获得职工提供的服务而在职工退休或与公司解除劳动关系后，提供的各种形式的报酬和福利，短期薪酬和辞退福利除外。离职后福利计划包括设定提存计划和设定受益计划。其中，设定提存计划，是指向独立的基金缴存固定费用后，公司不再承担进一步支付义务的离职后福利计划；设定受益计划，是指除设定提存计划以外的离职后福利计划。

(1) 设定提存计划

设定提存计划包括基本养老保险、失业保险。在职工为公司提供服务的会计期间，按照当地规定的缴纳基数和比例计算应缴纳金额，确认为负债，并计入当期损益或相关资产成本。

在职工提供服务的会计期间，根据设定提存计划计算的应缴存金额确认为负债，并计入当期损益或相关资产成本。

(2) 设定受益计划

公司根据预期累计福利单位法确定的公式将设定受益计划产生的福利义务归属于职工提供服务的期间，并计入当期损益或相关资产成本。公司设定受益计划导致的职工薪酬成本包括下列组成部分：

A. 服务成本，包括当期服务成本、过去服务成本和结算利得或损失。其中，当期服务成本，是指职工当期提供服务所导致的设定受益计划义务现值的增加额；过去服务成本，是指设定受益计划修改所导致的与以前期间职工服务相关的设定受益计划义务现值的增加或减少。

B. 设定受益计划净负债或净资产的利息净额，包括计划资产的利息收益、设定受益计划义务的利息费用以及资产上限影响的利息。

C. 重新计量设定受益计划净负债或净资产所产生的变动。

除非其他会计准则要求或允许职工福利成本计入资产成本，公司将上述第 A 和 B 项计入当期损益；第 C 项计入其他综合收益且不会在后续会计期间转回至损益，但可以在权益范围内转移这些在其他综合收益中确认的金额。

(3) 辞退福利的会计处理方法

辞退福利是指公司在职工劳动合同到期之前解除与职工的劳动关系，或者为鼓励职工自愿接受裁减而给予职工的补偿。公司向职工提供辞退福利的，在下列两者孰早日确认辞退福利产生的职工薪酬负债，并计入当期损益：公司不能单方面撤回因解除劳动关系计划或裁减建议所提供的辞退福利时；公司确认与涉及支付辞退福利的重组相关的成本或费用时。

（4）其他长期职工福利的会计处理方法

其他长期职工福利，是指除短期薪酬、离职后福利、辞退福利之外所有的职工薪酬，包括长期带薪缺勤、长期残疾福利、长期利润分享计划等。公司向职工提供的其他长期职工福利，符合设定提存计划条件的，按照设定提存计划的有关规定进行处理；除上述情形外的其他长期职工福利，按照设定受益计划的有关规定，确认和计量其他长期职工福利净负债或净资产。在报告期末，公司将其他长期职工福利产生的福利义务归属于职工提供服务期间，并计入当期损益或相关资产成本。

32、预计负债

公司如果与或有事项相关的义务同时符合以下条件，则将其确认为负债：（1）该义务是公司承担的现时义务；（2）该义务的履行可能导致经济利益的流出；（3）该义务的金额能够可靠地计量。

预计负债所需支出全部或部分预期由第三方或其他方补偿，并且补偿金额在基本确定能收到时，作为资产单独确认，确认的补偿金额不超过所确认负债的账面价值。预计负债按照履行相关现时义务所需支出的最佳估计数进行初始计量，并综合考虑与或有事项有关的风险、不确定性和货币时间价值等因素。货币时间价值影响重大的，通过对相关未来现金流出进行折现后确定最佳估计数。

在资产负债表日，公司对预计负债的账面价值进行复核，有确凿证据表明该账面价值不能真实反映当前最佳估计数的，按照当前最佳估计数对该账面价值进行调整。

33、股份支付

1. 股份支付的种类

公司的股份支付分为以现金结算的股份支付和以权益结算的股份支付。

以权益结算的股份支付，按授予职工权益工具的公允价值计量。授予后立即可行权的，在授予日按照权益工具的公允价值计入相关成本或费用，相应增加资本公积。在完成等待期内的服务或达到规定业绩条件才可行权的，在等待期内的每个资产负债表日，以对可行权权益工具数量的最佳估计为基础，按照权益工具授予日的公允价值，将当期取得的服务计入相关成本或费用和资本公积。在可行权日之后不再对已确认的相关成本或费用和所有者权益总额进行调整。

以现金结算的股份支付，按照公司承担的以股份或其他权益工具为基础计算确定的负债的公允价值计量。授予后立即可行权的，在授予日以公司承担负债的公允价值计入相关成本或费用，相应增加负债。在完成等待期内的服务或达到规定业绩条件以后才可行权的以现金结算的股份支付，在等待期内的每个资产负债表日，以对可行权情况的最佳估计为基础，按照公司承担负债的公允价值金额，将当期取得的服务计入成本或费用和相应的负债。在相关负债结算前的每个资产负债表日以及结算日，对负债的公允价值重新计量，其变动计入当期损益。

2. 实施、修改、终止股份支付计划的相关会计处理

无论已授予的权益工具的条款和条件如何修改，甚至取消权益工具的授予或结算该权益工具，公司都应至少确认按照所授予的权益工具在授予日的公允价值来计量获取的相应的服务，除非因不能满足权益工具的可行权条件（除市场条件外）而无法可行权。

如果公司在等待期内取消了所授予的权益工具或结算了所授予的权益工具（因未满足可行权条件而被取消的除外），处理如下：

（1）将取消或结算作为加速可行权处理，立即确认原本应在剩余等待期内确认的金额。

（2）在取消或结算时支付给职工的所有款项均应作为权益的回购处理，回购支付的金额高于该权益工具在回购日公允价值的部分，计入当期费用。

（3）如果向职工授予新的权益工具，并在新权益工具授予日认定所授予的新权益工具是用于替代被取消的权益工具的，公司应以处理原权益工具条款和条件修改相同的方式，对所授予的替代权益工具进行处理。

34、优先股、永续债等其他金融工具

35、收入

按照业务类型披露收入确认和计量所采用的会计政策

1. 收入的确认和计量所采用的会计政策

本公司在履行了合同中的履约义务，即在客户取得相关商品控制权时确认收入。履约义务是指合同中向客户转让可明确区分商品的承诺，本公司在合同开始日对合同进行评估以识别合同所包含的各单项履约义务。同时满足下列条件的，作为可明确区分商品：

（1）客户能够从该商品本身或从该商品与其他易于获得资源一起使用中受益；

（2）向客户转让该商品的承诺与合同中其他承诺可单独区分。

下列情形通常表明向客户转让该商品的承诺与合同中其他承诺不可单独区分：

（1）需提供重大的服务以将该商品与合同中承诺的其他商品整合成合同约定的组合产出转让给客户；

（2）该商品将对合同中承诺的其他商品予以重大修改或定制；

（3）该商品与合同中承诺的其他商品具有高度关联性。

交易价格是指本公司因向客户转让商品而预期有权收取的对价金额，不包括代第三方收取的款项以及本公司预期将退还给客户的款项。在确定合同交易价格时，如果存在可变对价，本公司按照期望值或最可能发生金额确定可变对价的最佳估计数，并以不超过在相关不确定性消除时累计已确认收入极可能不会发生重大转回的金额计入交易价格。合同中如果存在重大融资成分，本公司将根据客户在取得商品控制权时即以现金支付的应付金额确定交易价格，该交易价格与合同对价之间的差额，在合同期间内采用实际利率法摊销，对于客户取得商品控制权与客户支付价款间隔不超过一年的，本公司不考虑其中的融资成分。因转让商品而有权向客户收取的对价是非现金形式时，本公司按照非现金对价在合同开始日的公允价值确定交易价格。非现金对价公允价值不能合理估计的，本公司参照其承诺向客户转让商品的单独售价间接确定交易价格。本公司预期将退还给客户的款项，除了为自客户取得其他可明确区分商品外，将该应付对价冲减交易价格。应付客户对价超过自客户取得的可明确区分商品公允价值的，超过金额作为应付客户对价冲减交易价格。自客户取得的可明确区分商品公允价值不能合理估计的，本公司将应付客户对价全额冲减交易价格。在对应付客户对价冲减交易价格进行会计处理时，本公司在确认相关收入与支付（或承诺支付）客户对价二者孰晚的时点冲减当期收入。

合同中包含两项或多项履约义务的,本公司在合同开始日,按照各单项履约义务所承诺商品的单独售价的相对比例,将交易价格分摊至各单项履约义务,按照分摊至各单项履约义务的交易价格计量收入。交易价格发生后续变动的,本公司按照在合同开始日所采用的基础将该后续变动金额分摊至合同中的履约义务。对于因合同开始日之后单独售价的变动不再重新分摊交易价格。

满足下列条件之一时,公司属于在某一时段内履行履约义务;否则,属于在某一时点履行履约义务:

①客户在公司履约的同时即取得并消耗公司履约所带来的经济利益。

②客户能够控制公司履约过程中在建的商品。

③公司履约过程中所产出的商品具有不可替代用途,且公司在整个合同期间内有权就累计至今已完成的履约部分收取款项。

对于在某一时段内履行的履约义务,公司在该段时间内按照履约进度确认收入,但是,履约进度不能合理确定的除外。履约进度不能合理确定时,公司已经发生的成本预计能够得到补偿的,按照已经发生的成本金额确认收入,直到履约进度能够合理确定为止。

对于在某一时点履行的履约义务,公司在客户取得相关商品或服务控制权时点确认收入。在判断客户是否已取得商品或服务控制权时,公司会考虑下列迹象:

①公司就该商品或服务享有现时收款权利,即客户就该商品负有现时付款义务。

②公司已将该商品的法定所有权转移给客户,即客户已拥有该商品的法定所有权。

③公司已将该商品的实物转移给客户,即客户已实物占有该商品。

④公司已将该商品所有权上的主要风险和报酬转移给客户,即客户已取得该商品所有权上的主要风险和报酬。

⑤客户已接受该商品或服务。

本公司根据在向客户转让商品或服务前是否拥有对该商品或服务的控制权,来判断从事交易时本公司的身份是主要责任人还是代理人。本公司在向客户转让商品或服务前能够控制该商品或服务的,本公司为主要责任人,按照已收或应收对价总额确认收入;否则本公司为代理人,按照预期有权收取的佣金或手续费的金额确认收入,该金额按照已收或应收对价总额扣除应支付给其他相关方的价款后的净额,或者按照既定的佣金金额或比例等确定。

本公司向客户转让商品前能够控制该商品的情形包括:

(1) 企业自第三方取得商品或其他资产控制权后,再转让给客户;

(2) 企业能够主导第三方代表本企业向客户提供服务;

(3) 企业自第三方取得商品控制权后,通过提供重大的服务将该商品与其他商品整合成某组合产出转让给客户。

在具体判断向客户转让商品前是否拥有对该商品的控制权时,本公司综合考虑所有相关事实和情况,这些事实和情况包括:

(1) 企业承担向客户转让商品的主要责任;

(2) 企业在转让商品之前或之后承担了该商品的存货风险;

(3) 企业有权自主决定所交易商品的价格;

(4) 其他相关事实和情况。

2. 具体方法

公司销售业务收入确认的具体方法如下：

公司主要从事半导体封装测试，主营产品包括自有品牌产品和封测服务产品，公司销售主要分为两种方式：境内销售、境外销售，这两种方式下销售收入的确认方法分别为：

境内销售：对于线上结算的客户，双方每月按客户线上系统领用量情况进行对账，公司以核对一致的对账单据及结算单据作为收入确认的依据；对于其他自有品牌客户及封测服务客户，在公司将货物运送至客户指定地点，按照客户要求将货物交付给客户后，双方按月对交付货物情况进行对账，公司以核对一致的对账单据及结算单据作为收入确认的依据。

境外销售：对于自有品牌客户及封测服务客户的境外销售，均为将货物运送至报关地点，完成海关报关手续并交货运后，公司以出口报关单据作为收入确认的依据。

同类业务采用不同经营模式涉及不同收入确认方式及计量方法的情况

36、合同成本

合同成本包括为取得合同发生的增量成本及合同履约成本。

为取得合同发生的增量成本是指公司不取得合同就不会发生的成本（如销售佣金等）。该成本预期能够收回的，公司将其作为合同取得成本确认为一项资产。公司为取得合同发生的、除预期能够收回的增量成本之外的其他支出于发生时计入当期损益。

为履行合同发生的成本，不属于存货等其他企业会计准则规范范围且同时满足下列条件的，公司将其作为合同履约成本确认为一项资产：

- ①该成本与一份当前或预期取得的合同直接相关，包括直接人工、直接材料、制造费用（或类似费用）、明确由客户承担的成本以及仅因该合同而发生的其他成本；
- ②该成本增加了公司未来用于履行履约义务的资源；
- ③该成本预期能够收回。

合同取得成本确认的资产和合同履约成本确认的资产采用与该资产相关的商品或服务收入确认相同的基础进行摊销，计入当期损益。

与合同成本有关的资产，其账面价值高于下列两项差额的，本公司对超出部分计提减值准备，并确认为资产减值损失：

- ①公司因转让与该资产相关的商品或服务预期能够取得的剩余对价；
- ②为转让该相关商品或服务估计将要发生的成本。

以前期间减值的因素之后发生变化，使得①减②的差额高于该资产账面价值的，应当转回原已计提的资产减值准备，并计入当期损益，但转回后的资产账面价值不应超过假定不计提减值准备情况下该资产在转回日的账面价值。

37、政府补助

1. 政府补助的类型

政府补助，是指公司从政府无偿取得的货币性资产或非货币性资产，包括与资产相关的政府补助和与收益相关的政府补助。

与资产相关的政府补助，是指公司取得的、用于购建或以其他方式形成长期资产的政府补助。

与收益相关的政府补助，是指除与资产相关的政府补助之外的政府补助。

2. 政府补助的确认原则和确认时点

政府补助的确认原则：

- (1) 公司能够满足政府补助所附条件；
- (2) 公司能够收到政府补助。

政府补助同时满足上述条件时才能予以确认。

3. 政府补助的计量

- (1) 政府补助为货币性资产的，公司按照收到或应收的金额计量；
- (2) 政府补助为非货币性资产的，公司按照公允价值计量；公允价值不能可靠取得的，按照名义金额计量。

4. 政府补助的会计处理方法

(1) 与资产相关的政府补助，在取得时冲减相关资产的账面价值或确认为递延收益。确认为递延收益的，在相关资产使用寿命内按照合理、系统的方法分期计入损益。按照名义金额计量的政府补助，直接计入当期损益。

(2) 与收益相关的政府补助，分别下列情况处理：

A. 用于补偿公司以后期间的相关成本费用或损失的，在取得时确认为递延收益，并在确认相关成本费用或损失的期间，计入当期损益或冲减相关成本。

B. 用于补偿公司已发生的相关成本费用或损失的，在取得时直接计入当期损益或冲减相关成本。

(3) 对于同时包含于资产相关部分和与收益相关部分的政府补助，可以区分的，则分不同部分分别进行会计处理；难以区分的，则整体归类为与收益相关的政府补助。

(4) 与公司日常经营相关的政府补助，按照经济业务实质，计入其他收益或冲减相关成本费用。与公司日常活动无关的政府补助，计入营业外收支。财政将贴息资金直接拨付给公司的，公司将对应的贴息冲减相关借款费用。

(5) 已确认的政府补助需要退回的，分别下列情况处理：

- A. 初始确认时冲减相关资产账面价值的，调整资产账面价值。
- B. 存在相关递延收益的，冲减相关递延收益账面金额，超出部分计入当期损益。
- C. 属于其他情况的，直接计入当期损益。

38、递延所得税资产/递延所得税负债

公司在取得资产、负债时，确定其计税基础。资产、负债的账面价值与其计税基础存在的暂时性差异，按照规定确认所产生的递延所得税资产或递延所得税负债。

1. 递延所得税资产的确认

(1) 公司以很可能取得用来抵扣可抵扣暂时性差异的应纳税所得额为限，确认由可抵扣暂时性差异产生的递延所得税资产。但是，同时具有下列特征的交易中因资产或负债的初始确认所产生的递延所得税资产不予确认：①该项交易不是企业合并；②交易发生时既不影响会计利润也不影响应纳税所得额（或可抵扣亏损）。

(2) 公司对与子公司、联营公司及合营企业投资相关的可抵扣暂时性差异，同时满足下列条件的，确认相应的递延所得税资产：①暂时性差异在可预见的未来很可能转回；②未来很可能获得用来抵扣可抵扣暂时性差异的应纳税所得额。

(3) 对于按照税法规定可以结转以后年度的可抵扣亏损和税款抵减，视同可抵扣暂时性差异处理，以很可能获得用来抵扣可抵扣亏损和税款抵减的未来应纳税所得额为限，确认相应的递延所得税资产。

2. 递延所得税负债的确认

(1) 除下列交易中产生的递延所得税负债以外，公司确认所有应纳税暂时性差异产生的递延所得税负债：①商誉的初始确认；②同时满足具有下列特征的交易中产生的资产或负债的初始确认：该项交易不是企业合并；交易发生时既不影响会计利润也不影响应纳税所得额（或可抵扣亏损）。

(2) 公司对与子公司、联营公司及合营企业投资相关的应纳税暂时性差异，确认相应的递延所得税负债。但是，同时满足下列条件的除外：①投资企业能够控制暂时性差异转回的时间；②该暂时性差异在可预见的未来很可能不会转回。

3. 递延所得税资产和递延所得税负债的净额抵销列报

当拥有以净额结算的法定权利，且意图以净额结算或取得资产、清偿负债同时进行，本公司当期所得税资产及当期所得税负债以抵销后的净额列报。

当拥有以净额结算当期所得税资产及当期所得税负债的法定权利，且递延所得税资产及递延所得税负债是与同一税收征管部门对同一纳税主体征收的所得税相关或者是对不同的纳税主体相关，但在未来每一具有重要性的递延所得税资产及负债转回的期间内，涉及的纳税主体意图以净额结算当期所得税资产和负债或是同时取得资产、清偿负债时，本公司递延所得税资产及递延所得税负债以抵销后的净额列报。

39、租赁

(1) 作为承租方租赁的会计处理方法

(1) 使用权资产

在租赁期开始日，本公司作为承租人将可在租赁期内使用租赁资产的权利确认为使用权资产，短期租赁和低价值资产租赁除外。

使用权资产按照成本进行初始计量，该成本包括：

- A. 租赁负债的初始计量金额；
- B. 在租赁期开始日或之前支付的租赁付款额，存在租赁激励的，扣除已享受的租赁激励相关金额；
- C. 发生的初始直接费用；
- D. 为拆卸及移除租赁资产、复原租赁资产所在场地或将租赁资产恢复至租赁条款约定状态预计将发生的成本，属于为生产存货而发生的除外。

本公司采用成本模式对使用权资产进行后续计量，对各类使用权资产采用年限平均法计提折旧。

本公司能够合理确定租赁期届满时取得租赁资产所有权的，在租赁资产剩余使用寿命内计提折旧；无法合理确定租赁期届满时能够取得租赁资产所有权的，在租赁期与租赁资产剩余使用寿命两者孰短的

期间内计提折旧。如果使用权资产发生减值，本公司按照扣除减值损失之后的使用权资产的账面价值，进行后续折旧。

本公司按照变动后的租赁付款额的现值重新计量租赁负债，并相应调整使用权资产的账面价值时，如使用权资产账面价值已调减至零，但租赁负债仍需进一步调减的，将剩余金额计入当期损益。

使用权资产的减值测试方法、减值准备计提方法详见本会计政策之第 28 项长期资产减值。

（2）租赁负债

在租赁期开始日，本公司将尚未支付的租赁付款额的现值确认为租赁负债，短期租赁和低价值资产租赁除外。

在计算租赁付款额的现值时，本公司作为承租人采用租赁内含利率作为折现率；无法确定租赁内含利率的，采用本公司增量借款利率作为折现率。

本公司按照固定的周期性利率计算租赁负债在租赁期内各期间的利息费用，并计入当期损益。未纳入租赁负债计量的可变租赁付款额于实际发生时计入当期损益。

租赁期开始日后，当实质固定付款额发生变动、担保余值预计的应付金额发生变化、用于确定租赁付款额的指数或比率发生变动、购买选择权、续租选择权或终止选择权的评估结果或实际行权情况发生变化时，本公司按照变动后的租赁付款额的现值重新计量租赁负债。

（3）短期租赁和低价值资产租赁

短期租赁，是指在租赁期开始日，租赁期不超过 12 个月且不包含购买选择权的租赁。低价值资产租赁，是指单项租赁资产为全新资产时价值较低的租赁。本公司转租或预期转租租赁资产的，原租赁不属于低价值资产租赁。

本公司选择对短期租赁和低价值资产租赁不确认使用权资产和租赁负债，并将相关的租赁付款额在租赁期内各个期间按照直线法计入当期损益或相关资产成本。

（2）作为出租方租赁的会计处理方法

在租赁开始日，本公司将租赁分为融资租赁 and 经营租赁。融资租赁，是指无论所有权最终是否转移，但实质上转移了与租赁资产所有权有关的几乎全部风险和报酬的租赁。经营租赁，是指除融资租赁以外的其他租赁。本公司作为转租出租人时，基于原租赁产生的使用权资产对转租赁进行分类。

（1）经营租赁会计处理

经营租赁的租赁收款额在租赁期内各个期间按照直线法确认为租金收入。本公司将发生的与经营租赁有关的初始直接费用予以资本化，在租赁期内按照与租金收入确认相同的基础分摊计入当期损益。未计入租赁收款额的可变租赁付款额在实际发生时计入当期损益。

（2）融资租赁会计处理

在租赁开始日，本公司对融资租赁确认应收融资租赁款，并终止确认融资租赁资产。本公司对应收融资租赁款进行初始计量时，将租赁投资净额作为应收融资租赁款的入账价值。租赁投资净额为未担保余值和租赁期开始日尚未收到的租赁收款额按照租赁内含利率折现的现值之和。

本公司按照固定的周期性利率计算并确认租赁期内各个期间的利息收入。应收融资租赁款的终止确认和减值参见本会计政策之第（十一）项金融工具。

未纳入租赁投资净额计量的可变租赁付款额在实际发生时计入当期损益。

售后租回交易

本公司按照本会计政策之第（三十五）项收入的规定评估确定售后租回交易中的资产转让是否属于销售。

（1）作为承租人

售后租回交易中的资产转让属于销售的，本公司按原资产账面价值中与租回获得的使用权有关的部分，计量售后租回所形成的使用权资产，并仅就转让至出租人的权利确认相关利得或损失。

如果销售对价的公允价值与资产的公允价值不同，或者出租人未按市场价格收取租金，本公司将销售对价低于市场价格的款项作为预付租金进行会计处理，将高于市场价格的款项作为出租人向承租人提供的额外融资进行会计处理；同时按照公允价值调整相关销售利得或损失。

售后租回交易中的资产转让不属于销售的，本公司继续确认被转让资产，同时确认一项与转让收入等额的金融负债。

（2）作为出租人

售后租回交易中的资产转让属于销售的，本公司按照资产购买进行相应会计处理，并根据租赁准则对资产出租进行会计处理。

如果销售对价的公允价值与资产的公允价值不同，或者本公司未按市场价格收取租金，本公司将销售对价低于市场价格的款项作为预收租金进行会计处理，将高于市场价格的款项作为本公司向承租人提供的额外融资进行会计处理；同时按市场价格调整租金收入。

售后租回交易中的资产转让不属于销售的，本公司确认一项与转让收入等额的金融资产。

40、其他重要的会计政策和会计估计

1. 回购公司股份

公司回购自身权益工具支付的对价和交易费用，应当减少所有者权益。

公司按法定程序报经批准采用收购公司股票方式减资，按注销股票面值总额减少股本，购回股票支付的价款（含交易费用）与股票面值的差额调整所有者权益，超过面值总额的部分，依次冲减资本公积（股本溢价）、盈余公积和未分配利润；如低于面值总额的，低于面值总额的部分增加资本公积（股本溢价）。公司回购自身权益工具，不确认利得或损失。

公司回购的股份在注销或者转让之前，作为库存股管理，回购股份的全部支出转作库存股成本，同时进行备查登记。

库存股转让时，转让收入高于库存股成本的部分，增加资本公积（股本溢价）；低于库存股成本的部分，依次冲减资本公积（股本溢价）、盈余公积、未分配利润。

公司回购其普通股形成的库存股不参与公司利润分配，公司将其作为在资产负债表中所有者权益的备抵项目列示。

2. 套期会计

（1）套期会计方法及套期工具

套期会计方法是指公司将套期工具和被套期项目产生的利得或损失在相同会计期间计入当期损益（或其他综合收益）以反映风险管理活动影响的方法。

套期工具是指公司为进行套期而指定的、其公允价值或现金流量变动预期可抵消被套期项目的公允价值或现金流量变动的金融工具。被套期项目是指公司面临公允价值或现金流量变动风险，且被指定为被套期对象的、能够可靠计量的项目。

对于满足下列条件的套期，运用套期会计方法进行处理：

- A. 被套期项目和套期工具之间存在经济关系；
- B. 在套期开始时，公司已正式指定了套期工具和被套期项目，并准备了关于套期关系和公司从事套期的风险管理策略和风险管理目标的书面文件；
- C. 套期关系符合套期有效性的要求，且符合公司最初为该套期关系所确定的风险管理策略。

套期同时满足下列条件时，本公司认定其符合有效性要求：

(A) 被套期项目和套期工具之间存在经济关系，且该经济关系使得套期工具和被套期项目的价值因面临相同的被套期风险而发生方向相反的变动；

(B) 被套期项目和套期工具经济关系产生的价值变动中，信用风险的影响不占主导地位；

(C) 套期关系的套期比率，应当等于企业实际套期的被套期项目数量与对其进行套期的套期工具实际数量之比。

(2) 套期会计确认和计量

套期会计分为公允价值套期、现金流量套期、境外经营净投资套期。

A. 公允价值套期具体会计处理：

(A) 套期工具产生的利得或损失计入当期损益；

(B) 被套期项目因被套期风险敞口形成的利得或损失计入当期损益，同时调整未以公允价值计量的已确认被套期项目的账面价值。

B. 现金流量套期具体会计处理：

(A) 套期工具产生的利得或损失中属于有效套期的部分，作为现金流量套期储备，计入其他综合收益。现金流量套期储备的金额，按照下列两项的绝对额中较低者确定：

a. 套期工具自套期开始的累计利得或损失；

b. 被套期项目自套期开始的预计未来现金流量现值的累计变动额。

每期计入其他综合收益的现金流量套期储备的金额为当期现金流量套期储备的变动额。

(B) 套期工具产生的利得或损失中属于无效套期的部分（即扣除计入其他综合收益后的其他利得或损失），计入当期损益。公司按照下列规定对现金流量套期储备进行后续处理：

a. 被套期项目为预期交易，且该预期交易使企业随后确认一项非金融资产或非金融负债，或者非金融资产或非金融负债的预期交易形成一项适用于公允价值套期会计的确定承诺时，公司将原在其他综合收益中确认的现金流量套期储备金额转出，计入该资产或负债的初始确认金额；

b. 对于不属于上述 a. 涉及的现金流量套期，公司在被套期的预期现金流量影响损益的相同期间，将原在其他综合收益中确认的现金流量套期储备金额转出，计入当期损益；

c. 如果在其他综合收益中确认的现金流量套期储备金额是一项损失，且该损失全部或部分预计在未来会计期间不能弥补的，公司将预计不能弥补的部分从其他综合收益中转出，计入当期损益。

C. 境外经营净投资套期具体会计处理：

(A) 套期工具形成的利得或损失中属于套期有效的部分，计入其他综合收益；

全部或部分处置境外经营时，上述计入其他综合收益的套期工具利得或损失相应转出，计入当期损益。

(B) 套期工具形成的利得或损失中属于套期无效的部分，计入当期损益。

公司对套期关系作出再平衡的，在调整套期关系之前确定套期关系的套期无效部分，并将相关利得或损失立即计入当期损益。同时，更新在套期剩余期限内预期将影响套期关系的套期无效部分产生原因的分析，并相应更新套期关系的书面文件。

套期关系再平衡可能会导致企业增加或减少指定套期关系中被套期项目或套期工具的数量。企业增加了指定的被套期项目或套期工具的，增加部分自指定增加之日起作为套期关系的一部分进行处理；公司减少了指定的被套期项目或套期工具的，减少部分自指定减少之日起不再作为套期关系的一部分，作为套期关系终止处理。

3. 附回购条件的资产转让

售后回购是指销售商品的同时，公司同意日后再将同样或类似的商品购回的销售方式。公司根据合同或协议条款判断销售商品是否满足收入确认条件。若售后回购交易属于融资交易的，商品所有权上的主要风险和报酬没有转移，不确认收入；回购价格大于原售价的差额，公司在回购期间按期计提利息费用，计入财务费用。

4. 债务重组

(1) 作为债务人记录债务重组义务

以资产清偿债务的债务重组，在相关资产和所清偿债务符合终止确认条件时予以终止确认，所清偿债务账面价值与转让资产账面价值之间的差额计入当期损益。

将债务转为权益工具的债务重组，在所清偿债务符合终止确认条件时予以终止确认。初始确认权益工具时按照权益工具的公允价值计量，权益工具的公允价值不能可靠计量的，按照所清偿债务的公允价值计量。所清偿债务账面价值与权益工具确认金额之间的差额，计入当期损益。

采用修改其他条款方式进行债务重组的，按照《企业会计准则第 22 号——金融工具的确认和计量》《企业会计准则第 37 号——金融工具列报》的规定，确认和计量重组债务。

采用多项资产清偿债务或者组合方式进行债务重组的，本公司按照前述方法确认和计量权益工具和重组债务，所清偿债务的账面价值与转让资产的账面价值以及权益工具和重组债务的确认金额之和的差额，计入当期损益。

(2) 作为债权人记录债务重组义务

以资产清偿债务的债务重组，初始确认受让的金融资产以外的资产时，以成本计量，其中：

A. 存货的成本，包括放弃债权的公允价值和使该资产达到当前位置和状态所发生的可直接归属于该资产的税金、运输费、装卸费、保险费等其他成本；

B. 投资性房地产的成本，包括放弃债权的公允价值和可直接归属于该资产的税金等其他成本；

C. 固定资产的成本，包括放弃债权的公允价值和使该资产达到预定可使用状态前所发生的可直接归属于该资产的税金、运输费、装卸费、安装费、专业人员服务费等其他成本；

D. 生物资产的成本，包括放弃债权的公允价值和可直接归属于该资产的税金、运输费、保险费等其他成本；

E. 无形资产的成本，包括放弃债权的公允价值和可直接归属于使该资产达到预定用途所发生的税金等其他成本。

放弃债权的公允价值与账面价值之间的差额，计入当期损益。

将债务转为权益工具的债务重组导致本公司将债权转为对联营企业或合营企业的权益性投资的，按照放弃债权的公允价值和可直接归属于该资产的税金等其他成本计量其初始投资成本。放弃债权的公允价值与账面价值之间的差额，计入当期损益。

采用修改其他条款方式进行债务重组的，按照《企业会计准则第 22 号——金融工具的确认和计量》的规定，确认和计量重组债权。

采用多项资产清偿债务或者组合方式进行债务重组的，首先按照《企业会计准则第 22 号——金融工具的确认和计量》的规定确认和计量受让的金融资产和重组债权，然后按照受让的金融资产以外的各项资产的公允价值比例，对放弃债权的公允价值扣除受让金融资产和重组债权确认金额后的净额进行分配，并以此为基础按照前述方法分别确定各项资产的成本。放弃债权的公允价值与账面价值之间的差额，计入当期损益。

41、重要会计政策和会计估计变更

(1) 重要会计政策变更

适用 不适用

(2) 重要会计估计变更

适用 不适用

(3) 2024 年起首次执行新会计准则调整首次执行当年年初财务报表相关项目情况

适用 不适用

42、其他

六、税项

1、主要税种及税率

税种	计税依据	税率
增值税	应税收入	13%
城市维护建设税	应交流转税额	7%
企业所得税	应纳税所得额	15%
教育费附加	应交流转税额	3%
地方教育费附加	应交流转税额	2%

存在不同企业所得税税率纳税主体的，披露情况说明

纳税主体名称	所得税税率
--------	-------

2、税收优惠

公司 2017 年被认定为高新技术企业，获发编号为 GR201744010920 的《高新技术企业证书》；2023 年通过高新技术企业重新认定，获发编号为 GR202344007234 的《高新技术企业证书》。按照 2007 年颁布的《中华人民共和国企业所得税法》及《高新技术企业认定管理办法》的相关规定，公司 2024 年 1-6 月减按 15% 的税率计缴企业所得税。

根据 2023 年 9 月 3 日财政部、国家税务总局发布的《关于先进制造业企业增值税加计抵减政策的公告》（财政部 税务总局公告 2023 年第 43 号），自 2023 年 1 月 1 日至 2027 年 12 月 31 日，允许先进制造业企业按照当期可抵扣进项税额加计 5% 抵减应纳税额。

3、其他

无

七、财务报表项目注释

1、货币资金

单位：元

项目	期末余额	期初余额
库存现金	9,950.07	18,815.40
银行存款	712,973,977.65	788,576,306.99
其他货币资金	50,256,706.37	73,413,997.84
合计	763,240,634.09	862,009,120.23

其他说明

2、交易性金融资产

单位：元

项目	期末余额	期初余额
以公允价值计量且其变动计入当期损益的金融资产	70,000,000.00	0.00
其中：		
理财产品	70,000,000.00	
指定以公允价值计量且其变动计入当期损益的金融资产		0.00
其中：		
合计	70,000,000.00	

其他说明：

3、应收票据

(1) 应收票据分类列示

单位：元

项目	期末余额	期初余额
银行承兑票据	64,138,271.64	80,651,736.17
商业承兑票据	106,777,333.70	26,350,092.86
合计	170,915,605.34	107,001,829.03

(2) 按坏账计提方法分类披露

单位：元

类别	期末余额					期初余额				
	账面余额		坏账准备		账面价值	账面余额		坏账准备		账面价值
	金额	比例	金额	计提比例		金额	比例	金额	计提比例	
其中：										
按组合计提坏账准备的应收票据	175,771,657.63	100.00%	4,856,052.29	2.76%	170,915,605.34	108,200,186.62	100.00%	1,198,357.59	1.11%	107,001,829.03
其中：										
银行承兑汇票	64,138,271.64	36.49%			64,138,271.64	80,651,736.17	74.54%			80,651,736.17
商业承兑汇票	111,633,385.99	63.51%	4,856,052.29	4.35%	106,777,333.70	27,548,450.45	25.46%	1,198,357.59	4.35%	26,350,092.86
合计	175,771,657.63	100.00%	4,856,052.29	2.76%	170,915,605.34	108,200,186.62	100.00%	1,198,357.59	1.11%	107,001,829.03

按组合计提坏账准备类别名称：

单位：元

名称	期末余额		
	账面余额	坏账准备	计提比例
银行承兑汇票	64,138,271.64		
商业承兑汇票	111,633,385.99	4,856,052.29	4.35%
合计	175,771,657.63	4,856,052.29	

确定该组合依据的说明：

如是按照预期信用损失一般模型计提应收票据坏账准备：

适用 不适用

(3) 本期计提、收回或转回的坏账准备情况

本期计提坏账准备情况：

单位：元

类别	期初余额	本期变动金额				期末余额
		计提	收回或转回	核销	其他	
商业承兑汇票	1,198,357.59	3,657,694.70				4,856,052.29
合计	1,198,357.59	3,657,694.70				4,856,052.29

其中本期坏账准备收回或转回金额重要的：

□适用 □不适用

4、应收账款

(1) 按账龄披露

单位：元

账龄	期末账面余额	期初账面余额
1 年以内（含 1 年）	207,803,594.55	276,154,079.12
1 至 2 年	5,457,641.02	5,588,479.37
2 至 3 年	0.00	1,427.45
3 年以上	1,206,908.26	1,320,505.06
3 至 4 年	1,427.45	505,475.80
4 至 5 年	460,910.00	407,034.13
5 年以上	744,570.81	407,995.13
合计	214,468,143.83	283,064,491.00

(2) 按坏账计提方法分类披露

单位：元

类别	期末余额					期初余额				
	账面余额		坏账准备		账面价值	账面余额		坏账准备		账面价值
	金额	比例	金额	计提比例		金额	比例	金额	计提比例	
按单项计提坏账准备的应收账款	896,334.81	0.42%	896,334.81	100.00%	0.00	966,637.76	0.34%	966,637.76	100.00%	0.00
其中：										
按组合计提坏账准备的应收账款	213,571,809.02	99.58%	10,994,417.05	5.15%	202,577,391.97	282,097,853.24	99.66%	14,051,560.50	4.98%	268,046,292.74
其中：										
应收分立器件及集成电路类客户款项	213,440,703.02	99.52%	10,863,311.05	5.09%	202,577,391.97	281,966,591.74	99.61%	13,920,299.00	4.94%	268,046,292.74
应收 LED 类客户款项	131,106.00	0.06%	131,106.00	100.00%	0.00	131,261.50	0.05%	131,261.50	100.00%	0.00
合计	214,468,143.83	100.00%	11,890,751.86	5.54%	202,577,391.97	283,064,491.00	100.00%	15,018,198.26	5.31%	268,046,292.74

按单项计提坏账准备类别名称：

单位：元

名称	期初余额		期末余额			
	账面余额	坏账准备	账面余额	坏账准备	计提比例	计提理由
单位一	698,301.81	698,301.81	698,301.81	698,301.81	100.00%	预计无法收回

单位二	122,637.00	122,637.00	122,637.00	122,637.00	100.00%	预计无法收回
单位三	75,396.00	75,396.00	75,396.00	75,396.00	100.00%	预计无法收回
单位四	70,302.95	70,302.95				
合计	966,637.76	966,637.76	896,334.81	896,334.81		

按组合计提坏账准备类别名称：应收分立器件及集成电路类客户款项

单位：元

名称	期末余额		
	账面余额	坏账准备	计提比例
1 年以内（含 1 年）	207,803,594.55	9,039,456.36	4.35%
1 至 2 年（含 2 年）	5,457,641.02	1,644,387.24	30.13%
2 至 3 年（含 3 年）	0.00	0.00	0.00%
3 至 4 年（含 4 年）	1,427.45	1,427.45	100.00%
4 至 5 年（含 5 年）	15,440.00	15,440.00	100.00%
5 年以上	162,600.00	162,600.00	100.00%
合计	213,440,703.02	10,863,311.05	

确定该组合依据的说明：

按组合计提坏账准备类别名称：应收 LED 类客户款项

单位：元

名称	期末余额		
	账面余额	坏账准备	计提比例
1 年以内（含 1 年）			
1 至 2 年（含 2 年）			
2 至 3 年（含 3 年）			
3 至 4 年（含 4 年）			
4 至 5 年（含 5 年）			
5 年以上	131,106.00	131,106.00	100.00%
合计	131,106.00	131,106.00	

确定该组合依据的说明：

如是按照预期信用损失一般模型计提应收账款坏账准备：

适用 不适用

（3）本期计提、收回或转回的坏账准备情况

本期计提坏账准备情况：

单位：元

类别	期初余额	本期变动金额				期末余额
		计提	收回或转回	核销	其他	
按单项计提坏账准备的应收账款	966,637.76		70,302.95			896,334.81
按组合计提坏账准备的应收账款	14,051,560.50		3,057,143.45			10,994,417.05
合计	15,018,198.26		3,127,446.40			11,890,751.86

其中本期坏账准备收回或转回金额重要的：

单位：元

单位名称	收回或转回金额	转回原因	收回方式	确定原坏账准备计提比例的依据及其合理

				性
--	--	--	--	---

(4) 按欠款方归集的期末余额前五名的应收账款和合同资产情况

单位：元

单位名称	应收账款期末余额	合同资产期末余额	应收账款和合同资产期末余额	占应收账款和合同资产期末余额合计数的比例	应收账款坏账准备和合同资产减值准备期末余额
单位 1 及其关联方	26,702,077.78		26,702,077.78	12.45%	1,161,540.38
单位 2	20,518,724.55		20,518,724.55	9.57%	892,564.52
单位 3 及其关联方	15,446,202.35		15,446,202.35	7.21%	671,909.81
单位 4	13,711,567.27		13,711,567.27	6.39%	596,453.18
单位 5	9,228,280.50		9,228,280.50	4.30%	401,430.20
合计	85,606,852.45		85,606,852.45	39.92%	3,723,898.09

5、应收款项融资

(1) 应收款项融资分类列示

单位：元

项目	期末余额	期初余额
应收银行承兑汇票	101,339,048.10	92,668,482.55
合计	101,339,048.10	92,668,482.55

(2) 期末公司已质押的应收款项融资

单位：元

项目	期末已质押金额
银行承兑汇票	17,953,521.76
合计	17,953,521.76

(3) 期末公司已背书或贴现且在资产负债表日尚未到期的应收款项融资

单位：元

项目	期末终止确认金额	期末未终止确认金额
银行承兑汇票	3,307,016.00	
合计	3,307,016.00	

6、其他应收款

单位：元

项目	期末余额	期初余额
其他应收款	4,702,127.82	8,340,999.86
合计	4,702,127.82	8,340,999.86

(1) 其他应收款

1) 其他应收款按款项性质分类情况

单位：元

款项性质	期末账面余额	期初账面余额
押金及保证金	2,099,830.00	2,599,830.00
其他款项	2,742,599.18	6,029,449.20
合计	4,842,429.18	8,629,279.20

2) 按账龄披露

单位：元

账龄	期末账面余额	期初账面余额
1 年以内（含 1 年）	2,706,911.10	6,534,235.30
1 至 2 年	240,474.18	2,095,043.90
2 至 3 年	1,895,043.90	
合计	4,842,429.18	8,629,279.20

3) 按坏账计提方法分类披露

适用 不适用

单位：元

类别	期末余额					期初余额				
	账面余额		坏账准备		账面价值	账面余额		坏账准备		账面价值
	金额	比例	金额	计提比例		金额	比例	金额	计提比例	
其中：										
按组合计提坏账准备	4,842,429.18	100.00%	140,301.36	2.90%	4,702,127.82	8,629,279.20	100.00%	288,279.34	3.34%	8,340,999.86
其中：										
押金及保证金	2,099,830.00	43.36%	20,998.30	1.00%	2,078,831.70	2,599,830.00	30.13%	25,998.30	1.00%	2,573,831.70
其他款项	2,742,599.18	56.64%	119,303.06	4.35%	2,623,296.12	6,029,449.20	69.87%	262,281.04	4.35%	5,767,168.16
合计	4,842,429.18	100.00%	140,301.36	2.90%	4,702,127.82	8,629,279.20	100.00%	288,279.34	3.34%	8,340,999.86

按组合计提坏账准备类别名称：

单位：元

名称	期末余额		
	账面余额	坏账准备	计提比例
押金及保证金	2,099,830.00	20,998.30	1.00%
其他款项	2,742,599.18	119,303.06	4.35%
合计	4,842,429.18	140,301.36	

确定该组合依据的说明：

按预期信用损失一般模型计提坏账准备：

单位：元

坏账准备	第一阶段	第二阶段	第三阶段	合计
	未来 12 个月预期信用损失	整个存续期预期信用损失(未发生信用减值)	整个存续期预期信用损失(已发生信用减值)	
2024 年 1 月 1 日余额	288,279.34			288,279.34
2024 年 1 月 1 日余额在本期				
本期转回	147,977.98			147,977.98
2024 年 6 月 30 日余额	140,301.36			140,301.36

各阶段划分依据和坏账准备计提比例

损失准备本期变动金额重大的账面余额变动情况

适用 不适用

4) 本期计提、收回或转回的坏账准备情况

本期计提坏账准备情况：

单位：元

类别	期初余额	本期变动金额				期末余额
		计提	收回或转回	转销或核销	其他	
第一阶段	288,279.34		147,977.98			140,301.36
第二阶段						
第三阶段						
合计	288,279.34		147,977.98			140,301.36

其中本期坏账准备转回或收回金额重要的：

单位：元

单位名称	收回或转回金额	转回原因	收回方式	确定原坏账准备计提比例的依据及其合理性

5) 按欠款方归集的期末余额前五名的其他应收款情况

单位：元

单位名称	款项的性质	期末余额	账龄	占其他应收款期末余额合计数的比例	坏账准备期末余额
单位一	其他款项	2,000,000.00	1 年以内	41.30%	87,000.00
单位二	押金及保证金	700,000.00	2-3 年	14.46%	7,000.00
单位三	押金及保证金	509,600.00	2-3 年	10.52%	5,096.00
单位四	其他款项	500,740.48	1 年以内	10.34%	21,782.21
单位五	押金及保证金	210,000.00	1-2 年	4.34%	2,100.00
合计		3,920,340.48		80.96%	122,978.21

7、预付款项

(1) 预付款项按账龄列示

单位：元

账龄	期末余额		期初余额	
	金额	比例	金额	比例
1 年以内	718,568.23	100.00%	1,203,760.76	100.00%
合计	718,568.23		1,203,760.76	

账龄超过 1 年且金额重要的预付款项未及时结算原因的说明：

(2) 按预付对象归集的期末余额前五名的预付款情况

单位名称	期末余额（元）	占预付款项期末余额的比例
单位一	348,086.00	48.44%
单位二	219,691.90	30.57%
单位三	121,944.33	16.97%
单位四	21,244.00	2.96%
单位五	2,990.00	0.42%
合计	713,956.23	99.36%

其他说明：

8、存货

公司是否需要遵守房地产行业的披露要求

否

(1) 存货分类

单位：元

项目	期末余额			期初余额		
	账面余额	存货跌价准备 或合同履约成 本减值准备	账面价值	账面余额	存货跌价准备 或合同履约成 本减值准备	账面价值
原材料	39,857,104.18	845,421.24	39,011,682.94	33,711,339.66	637,478.79	33,073,860.87
在产品	10,342,671.76	1,297,296.65	9,045,375.11	6,917,658.27	230,697.33	6,686,960.94
库存商品	80,398,201.50	9,877,497.33	70,520,704.17	71,684,449.48	10,142,436.13	61,542,013.35
发出商品	26,616,330.45	2,441,667.16	24,174,663.29	26,324,062.01	2,613,638.29	23,710,423.72
委托加工 物资	1,871,520.53		1,871,520.53	2,358,724.25		2,358,724.25
合计	159,085,828.42	14,461,882.38	144,623,946.04	140,996,233.67	13,624,250.54	127,371,983.13

(2) 存货跌价准备和合同履约成本减值准备

单位：元

项目	期初余额	本期增加金额		本期减少金额		期末余额
		计提	其他	转回或转销	其他	
原材料	637,478.79	514,415.97		306,473.52		845,421.24
在产品	230,697.33	1,297,296.65		230,697.33		1,297,296.65
库存商品	10,142,436.13	6,651,891.40		6,916,830.20		9,877,497.33
发出商品	2,613,638.29	2,441,667.16		2,613,638.29		2,441,667.16

合计	13,624,250.54	10,905,271.18		10,067,639.34		14,461,882.38
----	---------------	---------------	--	---------------	--	---------------

按组合计提存货跌价准备

单位：元

组合名称	期末			期初		
	期末余额	跌价准备	跌价准备计提比例	期初余额	跌价准备	跌价准备计提比例

按组合计提存货跌价准备的计提标准

9、其他流动资产

单位：元

项目	期末余额	期初余额
待抵扣进项税额	887,017.83	6,313,004.50
预缴企业所得税	493,338.03	0.00
合计	1,380,355.86	6,313,004.50

其他说明：

10、长期股权投资

单位：元

被投资单位	期初余额（账面价值）	减值准备期初余额	本期增减变动								期末余额（账面价值）	减值准备期末余额	
			追加投资	减少投资	权益法下确认的投资损益	其他综合收益调整	其他权益变动	宣告发放现金股利或利润	计提减值准备	其他			
一、合营企业													
二、联营企业													
宁波市甬粤芯微电子科技有限公司	1,051,876.08				-342,881.08							708,995.00	
小计	1,051,876.08				-342,881.08							708,995.00	
合计	1,051,876.08				-342,881.08							708,995.00	

可收回金额按公允价值减去处置费用后的净额确定

适用 不适用

可收回金额按预计未来现金流量的现值确定

适用 不适用

前述信息与以前年度减值测试采用的信息或外部信息明显不一致的差异原因

公司以前年度减值测试采用信息与当年实际情况明显不一致的差异原因

其他说明：

宁波市甬粤芯微电子科技有限公司系公司与宁波市丰乐微电子技术有限公司、深圳市镓氮微电子科技有限公司于 2022 年 9 月 9 日共同出资设立的有限责任公司，注册资本 600 万元，公司认缴出资 180 万元，持股 30.00%。

11、其他非流动金融资产

单位：元

项目	期末余额	期初余额
以公允价值计量且其变动计入当期损益的金融资产	465,344.35	465,344.35
合计	465,344.35	465,344.35

其他说明：

12、投资性房地产

(1) 采用成本计量模式的投资性房地产

适用 不适用

(2) 采用公允价值计量模式的投资性房地产

适用 不适用

13、固定资产

单位：元

项目	期末余额	期初余额
固定资产	365,124,803.63	409,891,068.79
合计	365,124,803.63	409,891,068.79

(1) 固定资产情况

单位：元

项目	房屋建筑物	专用设备	运输工具	电子设备	合计
一、账面原值：					
1. 期初余额	152,850,802.65	906,423,241.05	5,899,065.76	33,806,949.79	1,098,980,059.25
2. 本期增加金额		7,926,943.72			7,926,943.72
(1) 购置		7,926,943.72			7,926,943.72
(2) 在建工程转入					
(3) 企业合并增加					
3. 本期减少金额		589,867.85	500,000.00	752,212.39	1,842,080.24
(1) 处置或报废		589,867.85	500,000.00	752,212.39	1,842,080.24
4. 期末余额	152,850,802.65	913,760,316.92	5,399,065.76	33,054,737.40	1,105,064,922.73
二、累计折旧					

1. 期初余额	53,227,471.95	609,421,396.30	4,409,928.22	21,596,498.59	688,655,295.06
2. 本期增加金额	2,949,719.62	48,147,199.86	147,615.09	573,511.86	51,818,046.43
(1) 计提	2,949,719.62	48,147,199.86	147,615.09	573,511.86	51,818,046.43
3. 本期减少金额		491,917.79	475,000.00		966,917.79
(1) 处置或报废		491,917.79	475,000.00		966,917.79
4. 期末余额	56,177,191.57	657,076,678.37	4,082,543.31	22,170,010.45	739,506,423.70
三、减值准备					
1. 期初余额		386,915.83		46,779.57	433,695.40
2. 本期增加金额					
(1) 计提					
3. 本期减少金额					
(1) 处置或报废					
4. 期末余额		386,915.83		46,779.57	433,695.40
四、账面价值					
1. 期末账面价值	98,467,628.18	254,502,705.62	1,316,522.45	10,837,947.38	365,124,803.63
2. 期初账面价值	99,623,330.70	296,614,928.92	1,489,137.54	12,163,671.63	409,891,068.79

(2) 暂时闲置的固定资产情况

期末公司暂时闲置或淘汰的固定资产账面价值为 1,087,195.67 元。

(3) 未办妥产权证书的固定资产情况

单位：元

项目	账面价值	未办妥产权证书的原因
二期厂房	64,838,190.96	新建房屋建筑物、权证尚在办理中

其他说明

14、在建工程

单位：元

项目	期末余额	期初余额
在建工程	73,458,378.35	16,283,698.03
合计	73,458,378.35	16,283,698.03

(1) 在建工程情况

单位：元

项目	期末余额			期初余额		
	账面余额	减值准备	账面价值	账面余额	减值准备	账面价值
安装调试设备	54,610,990.69		54,610,990.69	6,561,413.32		6,561,413.32

二期厂房建设工程	18,847,387.66		18,847,387.66	9,722,284.71		9,722,284.71
合计	73,458,378.35		73,458,378.35	16,283,698.03		16,283,698.03

(2) 重要在建工程项目本期变动情况

单位：元

项目名称	预算数	期初余额	本期增加金额	本期转入固定资产金额	本期其他减少金额	期末余额	工程累计投入占预算比例	工程进度	利息资本化累计金额	其中：本期利息资本化金额	本期利息资本化率	资金来源
二期厂房建设工程		9,722,284.71	9,125,102.95			18,847,387.66						募集资金
合计		9,722,284.71	9,125,102.95			18,847,387.66						

(3) 在建工程的减值测试情况

□适用 □不适用

15、无形资产

(1) 无形资产情况

单位：元

项目	土地使用权	专利权	非专利技术	软件	合计
一、账面原值					
1. 期初余额	9,382,794.42			3,386,771.92	12,769,566.34
2. 本期增加金额					
(1) 购置					
(2) 内部研发					
(3) 企业合并增加					
3. 本期减少金额				2,416,953.93	2,416,953.93
(1) 处置				2,416,953.93	2,416,953.93
4. 期末余额	9,382,794.42			969,817.99	10,352,612.41
二、累计摊销					
1. 期初余额	3,143,236.11			3,014,365.44	6,157,601.55
2. 本期增加金额	93,827.94			91,156.43	184,984.37
(1) 计提	93,827.94			91,156.43	184,984.37
3. 本期减少金额				2,416,953.93	2,416,953.93
(1) 处置				2,416,953.93	2,416,953.93
4. 期末余额	3,237,064.05			688,567.94	3,925,631.99

三、减值准备					
1. 期初余额					
2. 本期增加金额					
(1) 计提					
3. 本期减少金额					
(1) 处置					
4. 期末余额					
四、账面价值					
1. 期末账面价值	6,145,730.37			281,250.05	6,426,980.42
2. 期初账面价值	6,239,558.31			372,406.48	6,611,964.79

本期末通过公司内部研发形成的无形资产占无形资产余额的比例

(2) 无形资产的减值测试情况

适用 不适用

16、递延所得税资产/递延所得税负债

(1) 未经抵销的递延所得税资产

单位：元

项目	期末余额		期初余额	
	可抵扣暂时性差异	递延所得税资产	可抵扣暂时性差异	递延所得税资产
资产减值准备	31,782,683.29	4,767,402.50	30,562,781.13	4,584,417.18
可抵扣亏损	22,233,838.14	3,335,075.73		
递延收益	8,735,932.74	1,310,389.91	12,149,400.83	1,822,410.12
合计	62,752,454.17	9,412,868.14	42,712,181.96	6,406,827.30

(2) 未经抵销的递延所得税负债

单位：元

项目	期末余额		期初余额	
	应纳税暂时性差异	递延所得税负债	应纳税暂时性差异	递延所得税负债
其他权益工具投资公允价值变动	313,547.71	47,032.16	313,547.71	47,032.16
固定资产一次性加速折旧	14,838,823.29	2,225,823.49	16,811,017.17	2,521,652.57
合计	15,152,371.00	2,272,855.65	17,124,564.88	2,568,684.73

(3) 以抵销后净额列示的递延所得税资产或负债

单位：元

项目	递延所得税资产和负债期末互抵金额	抵销后递延所得税资产或负债期末余额	递延所得税资产和负债期初互抵金额	抵销后递延所得税资产或负债期初余额

递延所得税资产	2,272,855.65	7,140,012.49	2,568,684.73	3,838,142.57
递延所得税负债	2,272,855.65		2,568,684.73	

17、其他非流动资产

单位：元

项目	期末余额			期初余额		
	账面余额	减值准备	账面价值	账面余额	减值准备	账面价值
预付设备款	27,633,383.43		27,633,383.43	818,744.00		818,744.00
预付软件款	5,360,123.37		5,360,123.37	5,018,913.03		5,018,913.03
预付工程款				331,339.16		331,339.16
合计	32,993,506.80		32,993,506.80	6,168,996.19		6,168,996.19

其他说明：

18、所有权或使用权受到限制的资产

单位：元

项目	期末				期初			
	账面余额	账面价值	受限类型	受限情况	账面余额	账面价值	受限类型	受限情况
货币资金	50,256,706.37	50,256,706.37	质押	票据保证金	73,413,997.84	73,413,997.84	质押	票据保证金
应收款项融资	17,953,521.76	17,953,521.76	质押	开立银行承兑汇票				
合计	68,210,228.13	68,210,228.13			73,413,997.84	73,413,997.84		

其他说明：

19、短期借款

(1) 短期借款分类

单位：元

项目	期末余额	期初余额
信用借款	30,000,000.00	
应付利息	20,333.33	
合计	30,020,333.33	

短期借款分类的说明：

20、应付票据

单位：元

种类	期末余额	期初余额
银行承兑汇票	171,532,962.88	204,899,350.71
合计	171,532,962.88	204,899,350.71

本期末已到期未支付的应付票据总额为 0.00 元，到期未付的原因为无。

21、应付账款

(1) 应付账款列示

单位：元

项目	期末余额	期初余额
应付账款	133,486,191.67	91,150,320.19
合计	133,486,191.67	91,150,320.19

22、其他应付款

单位：元

项目	期末余额	期初余额
应付股利	56,000,000.00	
其他应付款	677,543.43	819,052.89
合计	56,677,543.43	819,052.89

(1) 应付股利

单位：元

项目	期末余额	期初余额
普通股股利	56,000,000.00	
合计	56,000,000.00	

其他说明，包括重要的超过 1 年未支付的应付股利，应披露未支付原因：

(2) 其他应付款

1) 按款项性质列示其他应付款

单位：元

项目	期末余额	期初余额
押金及保证金	600,000.00	700,000.00
其他	77,543.43	119,052.89
合计	677,543.43	819,052.89

23、合同负债

单位：元

项目	期末余额	期初余额
预收货款	824,161.13	807,418.58
合计	824,161.13	807,418.58

账龄超过 1 年的重要合同负债

单位：元

项目	期末余额	未偿还或结转的原因

报告期内账面价值发生重大变动的金额和原因

单位：元

项目	变动金额	变动原因
----	------	------

24、应付职工薪酬

(1) 应付职工薪酬列示

单位：元

项目	期初余额	本期增加	本期减少	期末余额
一、短期薪酬	10,966,548.47	60,621,965.22	61,347,652.45	10,240,861.24
二、离职后福利-设定提存计划		5,576,986.87	5,576,986.87	
合计	10,966,548.47	66,198,952.09	66,924,639.32	10,240,861.24

(2) 短期薪酬列示

单位：元

项目	期初余额	本期增加	本期减少	期末余额
1、工资、奖金、津贴和补贴	10,785,889.56	55,894,400.40	56,636,228.25	10,044,061.71
2、职工福利费		604,309.21	604,309.21	
3、社会保险费		1,873,731.04	1,873,731.04	
其中：医疗保险费		1,750,531.40	1,750,531.40	
工伤保险费		123,199.64	123,199.64	
4、住房公积金		1,113,820.00	1,113,820.00	
5、工会经费和职工教育经费	180,658.91	1,135,704.57	1,119,563.95	196,799.53
合计	10,966,548.47	60,621,965.22	61,347,652.45	10,240,861.24

(3) 设定提存计划列示

单位：元

项目	期初余额	本期增加	本期减少	期末余额
1、基本养老保险		5,431,886.32	5,431,886.32	
2、失业保险费		145,100.55	145,100.55	
合计		5,576,986.87	5,576,986.87	

其他说明：

25、应交税费

单位：元

项目	期末余额	期初余额
增值税		780,000.00
企业所得税		1,219,805.52
个人所得税	110,591.17	107,720.15

城市维护建设税	45,510.30	
房产税	680,887.32	
土地使用税	60,899.34	
印花税	79,634.42	90,549.13
教育费附加	19,504.41	
地方教育费附加	13,002.94	
合计	1,010,029.90	2,198,074.80

其他说明

26、一年内到期的非流动负债

单位：元

项目	期末余额	期初余额
一年内到期的长期借款	9,700,000.00	15,700,000.00
长期借款应付利息	28,248.74	33,169.40
合计	9,728,248.74	15,733,169.40

其他说明：

27、其他流动负债

单位：元

项目	期末余额	期初余额
待转销项税	83,777.96	51,653.18
合计	83,777.96	51,653.18

短期应付债券的增减变动：

单位：元

债券名称	面值	票面利率	发行日期	债券期限	发行金额	期初余额	本期发行	按面值计提利息	溢折价摊销	本期偿还		期末余额	是否违约
合计													

其他说明：

28、长期借款

(1) 长期借款分类

单位：元

项目	期末余额	期初余额
信用借款	19,722,120.72	10,900,872.95
合计	19,722,120.72	10,900,872.95

长期借款分类的说明：

其他说明，包括利率区间：

29、递延收益

单位：元

项目	期初余额	本期增加	本期减少	期末余额	形成原因
政府补助	12,149,400.83		3,413,468.09	8,735,932.74	
合计	12,149,400.83		3,413,468.09	8,735,932.74	

其他说明：

30、股本

单位：元

	期初余额	本次变动增减(+、-)					期末余额
		发行新股	送股	公积金转股	其他	小计	
股份总数	200,000,000.00						200,000,000.00

其他说明：

31、资本公积

单位：元

项目	期初余额	本期增加	本期减少	期末余额
资本溢价(股本溢价)	1,000,213,847.27			1,000,213,847.27
其他资本公积	146,451.37			146,451.37
合计	1,000,360,298.64			1,000,360,298.64

其他说明，包括本期增减变动情况、变动原因说明：

32、盈余公积

单位：元

项目	期初余额	本期增加	本期减少	期末余额
法定盈余公积	54,102,336.99			54,102,336.99
合计	54,102,336.99			54,102,336.99

盈余公积说明，包括本期增减变动情况、变动原因说明：

33、未分配利润

单位：元

项目	本期	上期
调整前上期末未分配利润	313,128,065.97	260,596,177.25
调整期初未分配利润合计数(调增+, 调减-)	0.00	0.00
调整后期初未分配利润	313,128,065.97	260,596,177.25
加: 本期归属于母公司所有者的净利润	-7,837,166.85	58,368,765.24
减: 提取法定盈余公积		5,836,876.52
应付普通股股利	56,000,000.00	
期末未分配利润	249,290,899.12	313,128,065.97

调整期初未分配利润明细:

- 1)、由于《企业会计准则》及其相关新规定进行追溯调整,影响期初未分配利润 0.00 元。
- 2)、由于会计政策变更,影响期初未分配利润 0.00 元。
- 3)、由于重大会计差错更正,影响期初未分配利润 0.00 元。
- 4)、由于同一控制导致的合并范围变更,影响期初未分配利润 0.00 元。
- 5)、其他调整合计影响期初未分配利润 0.00 元。

34、营业收入和营业成本

单位:元

项目	本期发生额		上期发生额	
	收入	成本	收入	成本
主营业务	318,562,480.39	305,219,148.24	368,189,360.05	290,537,238.47
其他业务	4,448,516.40	1,105.09	4,649,484.08	99,586.45
合计	323,010,996.79	305,220,253.33	372,838,844.13	290,636,824.92

营业收入、营业成本的分解信息:

单位:元

合同分类	分部 1		分部 2		本公司		合计	
	营业收入	营业成本	营业收入	营业成本	营业收入	营业成本	营业收入	营业成本
业务类型								
其中:								
自有品牌					159,016,876.91	143,414,571.79	159,016,876.91	143,414,571.79
封测服务					159,545,603.48	161,804,576.45	159,545,603.48	161,804,576.45
按经营地区分类								
其中:								
市场或客户类型								
其中:								
合同类型								
其中:								
按商品转让的时间分类								
其中:								
在某一时间确认					318,562,480.39	305,219,148.24	318,562,480.39	305,219,148.24
按合同期限分类								
其中:								
按销售渠道								

道分类								
其中：								
合计								

与履约义务相关的信息：

项目	履行履约义务的时间	重要的支付条款	公司承诺转让商品的性质	是否为主要责任人	公司承担的预期将退还给客户的款项	公司提供的质量保证类型及相关义务
----	-----------	---------	-------------	----------	------------------	------------------

其他说明

与分摊至剩余履约义务的交易价格相关的信息：

本报告期末已签订合同、但尚未履行或尚未履行完毕的履约义务所对应的收入金额为 0.00 元，其中，元预计将于年度确认收入，元预计将于年度确认收入，元预计将于年度确认收入。

合同中可变对价相关信息：

重大合同变更或重大交易价格调整

单位：元

项目	会计处理方法	对收入的影响金额
----	--------	----------

其他说明

35、税金及附加

单位：元

项目	本期发生额	上期发生额
城市维护建设税	199,379.93	950,816.04
教育费附加	85,448.53	407,492.59
房产税	680,887.32	810,360.72
土地使用税	60,899.34	60,899.34
车船使用税	4,036.96	6,055.44
印花税	134,001.27	133,496.58
地方教育附加	56,965.70	271,661.74
合计	1,221,619.05	2,640,782.45

其他说明：

36、管理费用

单位：元

项目	本期发生额	上期发生额
职工薪酬	7,171,510.59	7,755,768.79
折旧与摊销	2,050,864.38	1,150,362.80
办公费	917,594.94	903,779.20
汽车费用	389,654.72	471,357.78
聘请中介机构费用	1,138,863.35	738,679.36
物业管理费	266,875.66	353,016.40
业务招待费	257,533.53	526,589.83
差旅费	132,097.84	359,501.13
其他费用	142,899.49	177,415.14
合计	12,467,894.50	12,436,470.43

其他说明

37、销售费用

单位：元

项目	本期发生额	上期发生额
职工薪酬	3,489,196.95	2,304,275.45
业务招待费	585,446.70	644,722.48
差旅费	165,535.69	241,779.16
其它	242,682.86	250,892.62
合计	4,482,862.20	3,441,669.71

其他说明：

38、研发费用

单位：元

项目	本期发生额	上期发生额
直接材料	3,289,452.92	3,527,048.56
职工薪酬	5,878,500.43	8,765,381.31
动力费用	368,927.97	385,106.94
折旧费	3,698,025.51	4,900,356.97
其他费用	586,690.49	1,230,858.21
合计	13,821,597.32	18,808,751.99

其他说明

39、财务费用

单位：元

项目	本期发生额	上期发生额
汇兑损益	-267,984.15	-207,528.86
利息收入	-9,022,637.38	-875,710.50
利息支出	395,476.87	1,157,498.36
其他	98,597.97	164,464.90
合计	-8,796,546.69	238,723.90

其他说明

40、其他收益

单位：元

产生其他收益的来源	本期发生额	上期发生额
与资产相关政府补助	3,413,468.09	2,350,450.61
与收益相关政府补助	548,500.00	3,553,967.67
其他	1,584,016.58	
合计	5,545,984.67	5,904,418.28

41、投资收益

单位：元

项目	本期发生额	上期发生额
----	-------	-------

权益法核算的长期股权投资收益	-342,881.08	
交易性金融资产在持有期间的投资收益	220,572.82	
保理贴现		-168,399.79
合计	-122,308.26	-168,399.79

其他说明

42、信用减值损失

单位：元

项目	本期发生额	上期发生额
应收票据坏账损失	-3,657,694.70	-1,039,249.48
应收账款坏账损失	3,127,446.40	-633,197.57
其他应收款坏账损失	147,977.98	-2,586.47
合计	-382,270.32	-1,675,033.52

其他说明

43、资产减值损失

单位：元

项目	本期发生额	上期发生额
一、存货跌价损失及合同履约成本减值损失	-10,905,271.18	-4,247,141.17
合计	-10,905,271.18	-4,247,141.17

其他说明：

44、资产处置收益

单位：元

资产处置收益的来源	本期发生额	上期发生额
非流动资产处置收益	-24,341.76	-250,045.44
合计	-24,341.76	-250,045.44

45、营业外收入

单位：元

项目	本期发生额	上期发生额	计入当期非经常性损益的金额
其他	50,680.99	4,680.23	
合计	50,680.99	4,680.23	

其他说明：

46、营业外支出

单位：元

项目	本期发生额	上期发生额	计入当期非经常性损益的金额
----	-------	-------	---------------

其他支出	3,200.00	2,186.98	
合计	3,200.00	2,186.98	

其他说明：

47、所得税费用

(1) 所得税费用表

单位：元

项目	本期发生额	上期发生额
当期所得税费用	-108,372.01	4,817,739.32
递延所得税费用	-3,301,869.92	-1,065,845.01
合计	-3,410,241.93	3,751,894.31

(2) 会计利润与所得税费用调整过程

单位：元

项目	本期发生额
利润总额	-11,247,408.78
按法定/适用税率计算的所得税费用	-1,687,111.32
调整以前期间所得税的影响	-108,372.01
非应税收入的影响	51,432.16
不可抵扣的成本、费用和损失的影响	50,578.81
研发费用加计扣除的影响	-1,716,769.57
所得税费用	-3,410,241.93

其他说明：

48、其他综合收益

详见附注

49、现金流量表项目

(1) 与经营活动有关的现金

收到的其他与经营活动有关的现金

单位：元

项目	本期发生额	上期发生额
收到的政府补助	4,490,733.46	8,421,667.67
银行存款利息收入	9,022,637.38	875,710.50
收到的押金及保证金		170,000.00
其他	15,999.80	0.18
合计	13,529,370.64	9,467,378.35

收到的其他与经营活动有关的现金说明：

支付的其他与经营活动有关的现金

单位：元

项目	本期发生额	上期发生额
付现的销售费用	902,814.30	1,137,370.87
付现的管理费用	2,561,998.36	3,300,981.96
付现的研发费用	945,003.59	1,615,965.15
其他	712,460.85	304,468.04
合计	5,122,277.10	6,358,786.02

支付的其他与经营活动有关的现金说明：

(2) 与筹资活动有关的现金

收到的其他与筹资活动有关的现金

单位：元

项目	本期发生额	上期发生额
收到的其他与筹资活动有关的现金说明：		
支付的其他与筹资活动有关的现金		

收到的其他与筹资活动有关的现金说明：

支付的其他与筹资活动有关的现金

单位：元

项目	本期发生额	上期发生额
支付的上市发行费用		3,200,000.00
其他	100,703.17	
合计	100,703.17	3,200,000.00

支付的其他与筹资活动有关的现金说明：

筹资活动产生的各项负债变动情况

适用 不适用

单位：元

项目	期初余额	本期增加		本期减少		期末余额
		现金变动	非现金变动	现金变动	非现金变动	
短期借款		50,000,000.00	172,898.50	20,152,565.17		30,020,333.33
应交税费			1,841.68	1,841.68		
长期借款	26,634,042.35	28,348,492.40	836,707.77	26,368,873.06		29,450,369.46
合计	26,634,042.35	78,348,492.40	1,011,447.95	46,523,279.91		59,470,702.79

50、现金流量表补充资料

(1) 现金流量表补充资料

单位：元

补充资料	本期金额	上期金额
1. 将净利润调节为经营活动现金流量：		
净利润	-7,837,166.85	40,450,018.03
加：资产减值准备	11,287,541.50	5,922,174.69
固定资产折旧、油气资产折耗、生产性生物资产折旧	51,818,046.43	53,839,165.54
使用权资产折旧		
无形资产摊销	184,984.37	202,353.42

长期待摊费用摊销		
处置固定资产、无形资产和其他长期资产的损失 (收益以“-”号填列)	24,341.76	250,045.44
固定资产报废损失(收益以“-”号填列)		
公允价值变动损失(收益以“-”号填列)		
财务费用(收益以“-”号填列)	910,519.69	1,127,624.78
投资损失(收益以“-”号填列)	122,308.26	
递延所得税资产减少(增加以“-”号填列)	-3,006,040.84	-761,950.18
递延所得税负债增加(减少以“-”号填列)	-295,829.08	-303,894.83
存货的减少(增加以“-”号填列)	-28,157,234.09	-8,392,355.55
经营性应收项目的减少(增加以“-”号填列)	1,482,405.45	5,792,078.03
经营性应付项目的增加(减少以“-”号填列)	873,137.50	11,242,621.78
其他		
经营活动产生的现金流量净额	27,407,014.10	109,367,881.15
2. 不涉及现金收支的重大投资和筹资活动:		
债务转为资本		
一年内到期的可转换公司债券		
融资租入固定资产		
3. 现金及现金等价物净变动情况:		
现金的期末余额	712,983,927.72	94,782,397.59
减: 现金的期初余额	788,595,122.39	53,246,343.38
加: 现金等价物的期末余额		
减: 现金等价物的期初余额		
现金及现金等价物净增加额	-75,611,194.67	41,536,054.21

(2) 现金和现金等价物的构成

单位: 元

项目	期末余额	期初余额
一、现金	712,983,927.72	788,595,122.39
其中: 库存现金	9,950.07	18,815.40
可随时用于支付的银行存款	712,973,977.65	788,576,306.99
三、期末现金及现金等价物余额	712,983,927.72	788,595,122.39

51、所有者权益变动表项目注释

说明对上年年末余额进行调整的“其他”项目名称及调整金额等事项:

无

52、外币货币性项目

(1) 外币货币性项目

单位：元

项目	期末外币余额	折算汇率	期末折算人民币余额
货币资金			698,035.83
其中：美元	94,727.39	7.1268	675,103.16
欧元			
港币	25,126.74	0.9127	22,932.67
应收账款			4,839,516.51
其中：美元	674,645.83	7.1268	4,808,065.90
欧元			
港币	34,459.62	0.9127	31,450.61
长期借款			
其中：美元			
欧元			
港币			
应付账款			
其中：美元	49,560.98	7.1268	353,211.19

其他说明：

(2) 境外经营实体说明，包括对于重要的境外经营实体，应披露其境外主要经营地、记账本位币及选择依据，记账本位币发生变化的还应披露原因。

适用 不适用

八、研发支出

单位：元

项目	本期发生额	上期发生额
直接材料	3,289,452.92	3,527,048.56
职工薪酬	5,878,500.43	8,765,381.31
动力费用	368,927.97	385,106.94
折旧费	3,698,025.51	4,900,356.97
其他费用	586,690.49	1,230,858.21
合计	13,821,597.32	18,808,751.99
其中：费用化研发支出	13,821,597.32	18,808,751.99

1、符合资本化条件的研发项目

报告期内，公司不存在符合资本化条件的研发项目情况。

九、在其他主体中的权益

1、在合营安排或联营企业中的权益

(1) 重要的合营企业或联营企业

合营企业或联营企业名称	主要经营地	注册地	业务性质	持股比例		对合营企业或联营企业投资的会计处理方法
				直接	间接	
宁波市甬粤芯微电子科技有限公司	宁波市	宁波市	生产销售电子材料	30.00%		权益法

在合营企业或联营企业的持股比例不同于表决权比例的说明：

持有 20%以下表决权但具有重大影响，或者持有 20%或以上表决权但不具有重大影响的依据：

(2) 重要联营企业的主要财务信息

单位：元

	期末余额/本期发生额	期初余额/上期发生额
	宁波市甬粤芯微电子科技有限公司	宁波市甬粤芯微电子科技有限公司
流动资产	8,660,100.47	15,734,250.04
非流动资产	43,246.30	24,717.65
资产合计	8,703,346.77	15,758,967.69
流动负债	5,761,935.89	13,496,047.44
非流动负债		
负债合计	5,761,935.89	13,496,047.44
少数股东权益		
归属于母公司股东权益	2,941,410.88	2,262,920.25
按持股比例计算的净资产份额	882,423.26	678,876.08
调整事项		
--商誉		
--内部交易未实现利润		
--其他		
对联营企业权益投资的账面价值		1,051,876.08
存在公开报价的联营企业权益投资的公允价值		
营业收入	712,048.20	873,698.22
净利润	-1,142,936.94	20,120.17
终止经营的净利润		
其他综合收益		
综合收益总额	-1,142,936.94	20,120.17
本年度收到的来自联营企业的股利		

其他说明

2、其他

无

十、政府补助

1、报告期末按应收金额确认的政府补助

适用 不适用

应收款项的期末余额：2,000,000.00 元。

未能在预计时点收到预计金额的政府补助的原因

适用 不适用

原因：按政府计划分批拨款。

2、涉及政府补助的负债项目

适用 不适用

单位：元

会计科目	期初余额	本期新增 补助金额	本期计入 营业外收 入金额	本期转入其他 收益金额	本期 其他 变动	期末余额	与资产/收 益相关
递延收益	12,149,400.83			3,413,468.09		8,735,932.74	与资产相关

3、计入当期损益的政府补助

适用 不适用

单位：元

会计科目	本期发生额	上期发生额
其他收益	3,961,968.09	5,904,418.28
财务费用	515,042.82	0.00

其他说明

十一、与金融工具相关的风险

1、金融工具产生的各类风险

公司在经营过程中面临各种与金融工具相关的风险，主要包括信用风险、市场风险和流动性风险。公司经营管理层全面负责风险管理目标和政策的确定，并对风险管理目标和政策承担最终责任。风险管理的总体目标是在不过度影响公司竞争力和应变力的情况下，制定尽可能降低风险的风险管理政策。公司风险管理目标和政策，公司从事风险管理的目标是在风险和收益之间取得适当的平衡，将风险对公司经营业绩的负面影响降低到最低水平，使股东及其他权益投资者的利益最大化。基于该风险管理目标，

公司风险管理的基本策略是确定和分析公司所面临的各种风险，建立适当的风险承受底线和进行风险管理，并及时可靠地对各种风险进行监督，将风险控制在限定的范围之内。

1. 信用风险

信用风险是指金融工具的一方不履行义务，造成另一方发生财务损失的风险。为降低信用风险，公司制定了相关的内部控制政策负责确定信用额度、进行信用审批，包括外部信用评级和在某些情况下的银行资信证明（当此信息可获取时），并执行其他监控程序以确保采取必要的措施回收过期债权。因此，公司管理层认为公司所承担的信用风险已经大为降低。

公司信用风险主要产生于银行存款、应收票据、应收账款、应收款项融资、其他应收款等，这些金融资产的信用风险源自交易对手违约，最大风险敞口等于这些工具的账面金额。

（1）公司的流动资金存放在信用评级较高的银行，故流动资金的信用风险较低。

（2）资产负债表日，公司按会计政策计提了坏账准备。

2. 市场风险

金融工具的市场风险，是指金融工具的公允价值或未来现金流量因市场价格变动而发生波动的风险，包括外汇风险、利率风险和其他价格风险。

（1）外汇风险

汇率风险，是指金融工具的公允价值或未来现金流量因外汇汇率变动而发生波动的风险。汇率风险可源于以记账本位币之外的外币进行计价的金融工具。如果人民币汇率波动幅度较大，将对公司经营业绩造成不利影响。针对预计存在的汇率风险，公司管理层将采取有利的币种和结算方式以及运用汇率方面的衍生金融工具管理风险等积极防范措施，将风险控制在可控范围内。

（2）利率风险

利率风险，是指金融工具的公允价值或未来现金流量因市场利率变动而发生波动的风险。公司面临的市场利率变动的风险主要与公司以浮动利率计息的银行长期借款有关。公司持续监控市场利率水平，并依据最新的市场状况及时作出调整，以降低利率波动对公司造成的风险。

3. 流动性风险

流动性风险，是指企业在履行以交付现金或其他金融资产的方式结算的义务时发生资金短缺的风险。公司制定了现金管理相关内部控制制度，定期编制资金滚动预算，实时监控短期和长期的流动资金需求，目标是运用银行借款、商业信用等手段以保持融资的持续性与灵活性的平衡。

2、金融资产

（1）转移方式分类

适用 不适用

单位：元

转移方式	已转移金融资产性质	已转移金融资产金额	终止确认情况	终止确认情况的判断依据
票据背书/贴现	应收款项融资	3,307,016.00	终止确认	已经转移了其几乎所有的风险和报酬
合计		3,307,016.00		

(2) 因转移而终止确认的金融资产

☑适用 ☐不适用

单位：元

项目	金融资产转移的方式	终止确认的金融资产金额	与终止确认相关的利得或损失
银行承兑汇票	背书/贴现	3,307,016.00	
合计		3,307,016.00	

(3) 继续涉入的资产转移金融资产

☐适用 ☑不适用

其他说明

十二、公允价值的披露**1、以公允价值计量的资产和负债的期末公允价值**

单位：元

项目	期末公允价值			
	第一层次公允价值计量	第二层次公允价值计量	第三层次公允价值计量	合计
一、持续的公允价值计量	--	--	--	--
（一）交易性金融资产		70,000,000.00		70,000,000.00
1. 以公允价值计量且其变动计入当期损益的金融资产		70,000,000.00		70,000,000.00
（4）银行理财		70,000,000.00		70,000,000.00
（二）应收款项融资			101,339,048.10	101,339,048.10
以公允价值计量且其变动计入其他综合收益的金融资产			101,339,048.10	101,339,048.10
（三）其他非流动金融资产			465,344.35	465,344.35
以公允价值计量且其变动计入当期损益的金融资产			465,344.35	465,344.35
二、非持续的公允价值计量	--	--	--	--

2、持续和非持续第一层次公允价值计量项目市价的确定依据

对于在活跃市场上交易的金融工具，公司以其活跃市场报价确定其公允价值。

3、持续和非持续第二层次公允价值计量项目，采用的估值技术和重要参数的定性及定量信息

对于持续和非持续第二层次的银行理财产品的公允价值为根据银行提供的资产负债表日该理财产品的净值报告确定。

4、持续和非持续第三层次公允价值计量项目，采用的估值技术和重要参数的定性及定量信息

对于不在活跃市场上交易的金融工具，公司采用估值技术确定其公允价值，所使用估值模型主要为现金流量折现模型和市场可比公司模型等。估值技术的重要参数主要包括无风险利率、基准利率、汇率、信用点差、流动性溢价、EBIDA 乘数等。

第三层次公允价值计量的相关信息如下：

项目	2024年6月30日 公允价值（元）	2024年6月30日 公允价值（元）	估值技术	输入值	可观察/ 不可观察
非上市权益 工具投资	465,344.35	465,344.35	市场法	市净率，企业价值倍 数、近期交易价格	不可观察

5、持续的第三层次公允价值计量项目，期初与期末账面价值间的调节信息及不可观察参数敏感性分析

6、持续的公允价值计量项目，本期内发生各层级之间转换的，转换的原因及确定转换时点的政策

本报告期，公司不存在持续的公允价值计量项目内发生的各层级之间的转换。

7、不以公允价值计量的金融资产和金融负债的公允价值情况

公司不以公允价值计量的金融资产和金融负债主要包括：货币资金、应收票据、应收账款、其他应收款、短期借款、应付票据、应付账款、其他应付款、长期借款等，不以公允价值计量的金融资产和负债的账面价值与公允价值相差很小。

8、其他

十三、关联方及关联交易

1、本企业的母公司情况

母公司名称	注册地	业务性质	注册资本	母公司对本企业的 持股比例	母公司对本企业的 表决权比例
-------	-----	------	------	------------------	-------------------

本企业的母公司情况的说明

本企业最终控制方是王成名、陈湛伦、张顺。

其他说明：

公司股东王成名、陈湛伦、张顺于 2019 年 2 月签署了《一致行动人协议》，同意保持一致行动。

《一致行动人协议》约定协议各方在涉及公司股东大会、董事会审议事项时，均保持表决意见一致，协议有效期自各方订立之日起至公司股票发行上市满三十六个月时止。

2、本企业的子公司情况

本企业子公司的情况详见附注公司报告期内无子公司。

3、本企业合营和联营企业情况

本企业重要的合营或联营企业详见附注十、3、在合营安排或联营企业中的权益。

本期与本公司发生关联方交易，或前期与本公司发生关联方交易形成余额的其他合营或联营企业情况如下：

合营或联营企业名称	与本企业关系
宁波市甬粤芯微电子科技有限公司	联营企业

其他说明

4、关联交易情况

(1) 购销商品、提供和接受劳务的关联交易

采购商品/接受劳务情况表

单位：元

关联方	关联交易内容	本期发生额	获批的交易额度	是否超过交易额度	上期发生额
宁波市甬粤芯微电子科技有限公司	采购材料	4,097.35			

注：宁波市甬粤芯微电子科技有限公司属于企业会计准则认定的关联方，不属于《深圳证券交易所创业板股票上市规则》认定的关联方。

出售商品/提供劳务情况表

单位：元

关联方	关联交易内容	本期发生额	上期发生额
-----	--------	-------	-------

购销商品、提供和接受劳务的关联交易说明

(2) 关键管理人员报酬

单位：元

项目	本期发生额	上期发生额
关键管理人员报酬	1,631,020.00	1,728,662.00

(3) 其他关联交易

5、关联方应收应付款项

(1) 应付项目

单位：元

项目名称	关联方	期末账面余额	期初账面余额
应付账款	宁波市甬粤芯微电子科技有限公司	4,630.00	4,635,762.41

十四、承诺及或有事项

1、重要承诺事项

资产负债表日存在的重要承诺

截至本财务报告批准报出日，公司不存在其他需披露的重要承诺事项。

2、或有事项

(1) 资产负债表日存在的重要或有事项

报告期内，公司不存在需要披露的重要或有事项。

(2) 公司没有需要披露的重要或有事项，也应予以说明

公司不存在需要披露的重要或有事项。

3、其他

十五、资产负债表日后事项

1、其他资产负债表日后事项说明

截至本财务报告批准发出日，公司不存在需要披露的重大资产负债表日后事项。

十六、其他重要事项

十七、补充资料

1、当期非经常性损益明细表

适用 不适用

单位：元

项目	金额	说明
非流动性资产处置损益	-24,341.76	
计入当期损益的政府补助（与公司正常经营业务密切相关、符合国家政策规定、按照确定的标准享有、对公司损益产生持续影响的政府补助除外）	1,063,542.82	
除上述各项之外的其他营业外收入和支出	47,480.99	
其他符合非经常性损益定义的损益项目	220,572.82	
减：所得税影响额	196,088.23	
合计	1,111,166.64	--

其他符合非经常性损益定义的损益项目的具体情况：

适用 不适用

公司不存在其他符合非经常性损益定义的损益项目的具体情况。

将《公开发行证券的公司信息披露解释性公告第 1 号——非经常性损益》中列举的非经常性损益项目界定为经常性损益项目的情况说明

适用 不适用

2、净资产收益率及每股收益

报告期利润	加权平均净资产收益率	每股收益	
		基本每股收益（元/股）	稀释每股收益（元/股）
归属于公司普通股股东的净利润	-0.50%	-0.0392	-0.0392
扣除非经常性损益后归属于公司普通股股东的净利润	-0.57%	-0.0447	-0.0447

3、境内外会计准则下会计数据差异

（1）同时按照国际会计准则与按中国会计准则披露的财务报告中净利润和净资产差异情况

适用 不适用

（2）同时按照境外会计准则与按中国会计准则披露的财务报告中净利润和净资产差异情况

适用 不适用

（3）境内外会计准则下会计数据差异原因说明，对已经境外审计机构审计的数据进行差异调节的，应注明该境外机构的名称

适用 不适用

4、其他

无